

ドームカメラ用天吊り金具



形名 DCA-1

取扱説明書

安全のため必ずお守りください





- ご使用の前にこの取扱説明書をよくお読みのうえ、正しくお使いください。
- お読みになった後は、大切に保管し、必要な時にお読みください
- お使いになる人や他の人への危害、財産への損害を未然に防止するため、必ずお守りください。

●危害・損害の区分







 警告	この表示を無視して、誤った取り扱いをすると、人が死亡または重傷を負う可能性が想定される内容を示しています。
 注意	この表示を無視して、誤った取り扱いをすると、人が傷害を負ったり、物的損害の発生が想定される内容です。

●絵表示の例





お守りいただく内容の種類を次の絵表示で区分し、説明しています。下記は絵表示の一例です。

	このような絵表示は、してはいけない「禁止」の内容です。 具体的な内容は絵表示「  」の中や近くに絵や文章でしめしています。
	このような絵表示は、必ず実行していただく「強制」の内容です。 具体的な強制内容は、絵表示「  」の中や近くに絵や文章で示しています。

警告

	工事、修理及び定期点検は販売店に依頼する。 工事、修理及び定期点検には技術と経験が必要です。 火災、感電、怪我、器物破損の原因となります。
	屋内ドームカメラ用です。 このアタッチメントはドームカメラをフィクサーに取り付ける吊下金具です。 この用途以外に取り付けると機器落下の原因となります。
	最大積載量を超えた機器を搭載しない。 フィクサーの許容荷重を超えると、落下などで怪我の原因となります。
	ネジや固定機構はしっかり締め付ける。 締め付けが緩むと、落下などで怪我の原因となります。
	定期的に点検する。金具やネジが腐食すると、落下などで怪我の原因となります。
	屋内専用品です。本製品は屋内専用品のため防錆処理はされていません。 屋外で使用した場合、雨などで取付部が劣化し、落下などの事故の原因となります。

注意

	金属の角を手でこすらない。強くこすると、怪我の原因となります。
	ぶら下がらない、足場代わりにしない。怪我の原因となります。
	梱包箱や梱包袋などは、お子様などの遊びに使用しない。 遊びに使ったりすると、怪我や窒息する場合があります。
	振動のある場所で使用しない。 取付部が緩んだり、外れる恐れがあり、怪我の原因となります。

ドームカメラ用天吊り金具

- <製品名> DCA-1
 <適用範囲> ドームカメラをфикサーに取り付けるアタッチメントプレートです
 <設置条件> 屋内専用
 <質量> 約 40g
 <材質> ステンレス
 <添付品> 本紙 (1枚)

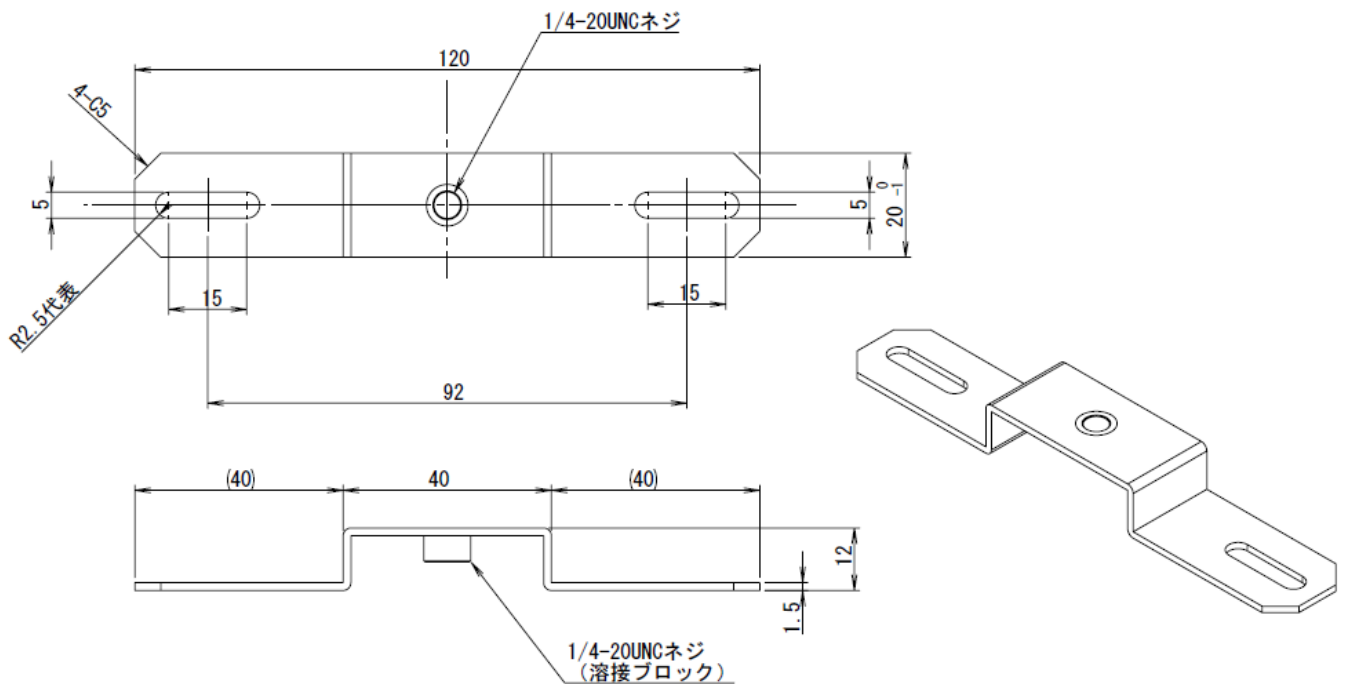

⚠ 注意

- ドームカメラを取り付ける際は、カメラ本体からфикサーや取付金具へ落下防止ワイヤーなどで落下防止対策を必ず実施してください。
- ドームカメラ用天吊り金具をфикサーに取り付ける際には、取付ネジの緩みや脱落防止対策の為ドームカメラ用天吊り金具のナット部ネジ山に「ネジ緩み止め剤」塗布の実施をお願いします。