

目次

- 本体について 1
- 設定を始める前に 2
- 配線、設置 2
- インターネット接続設定(スマートフォン) 3 4
- インターネット接続設定(パソコン) 5 6
- FAQ(よくある質問) 7
- TP-Linkクラウドサービス 8
- サポート情報 8

この度はTP-Link製品をご購入いただき誠にありがとうございます。本ガイドは、ご購入いただいた無線LANルーターを使用してインターネットに接続する手順が記載されています。無線LANルーターを使用する前に必ずお読みいただき、読み終わった後は大切に保管してください。本ガイドに記載のない機能や内容についてご質問がある場合は本ガイド裏面に記載のTP-Linkカスタマーサポートまでお気軽にお問い合わせください。

本体について

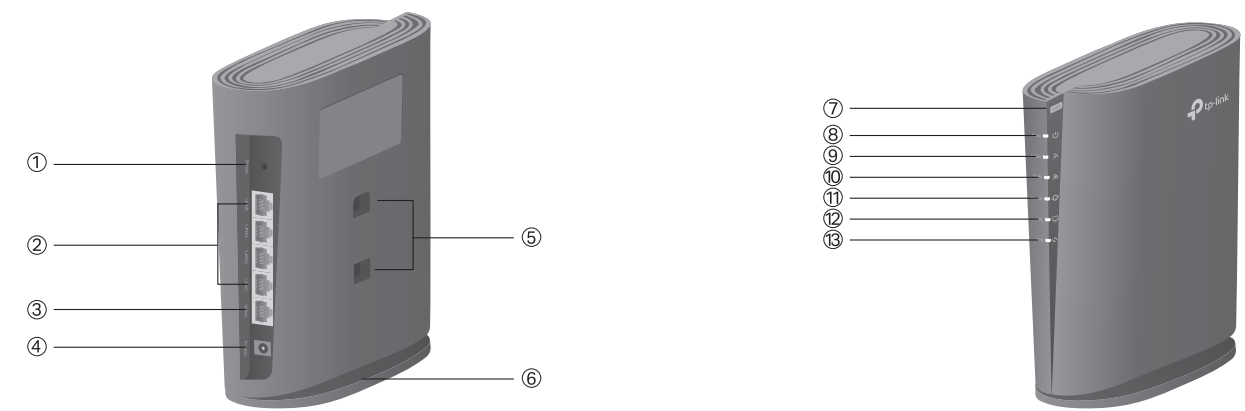

- ① **Reset** - 穴内のボタンを10秒ほど長押しすると、製品の設定が全て消去され工場出荷状態に戻ります。初期化後はもう一度初期設定をしてください。
- ② **LANポート(黄色)** - パソコンやハブ、有線LAN対応機器を接続します。
- ③ **WANポート(青色)** - モデムやインターネット回線と接続するためのポートです。
- ④ **Power端子** - 付属の電源アダプターを接続します。
- ⑤ **スタンド取付穴** - 壁掛けするときにスタンドを取り付けるのに使用します。
- ⑥ **スタンド取付穴** - 縦置きするときにスタンドを取り付けるのに使用します。
- ⑦ **WPSボタン** - 1秒長押しするとWPS接続が有効になります。
- ⑧ **電源ランプ** - 電源が入ると点灯します。点滅は処理中、点灯は正常に起動中であることを示します。
- ⑨ **2.4GHz Wi-Fiランプ** - 2.4GHz Wi-Fi機能が動作している場合に点灯します。
- ⑩ **5GHz Wi-Fiランプ** - 5GHz Wi-Fi機能が動作している場合に点灯します。
- ⑪ **インターネット(WAN)ランプ** - ルーターのインターネット(WAN)ポートの状態を示します。インターネットポートに機器が接続されている場合はオレンジに点灯します。インターネットポートに機器が接続され、かつインターネット接続を検知すると白に点灯します。
- ⑫ **LANランプ** - ルーターのLANポートに機器が接続されると点灯します。
- ⑬ **WPSランプ** - WPS機能が動作している場合に点灯します。WPS通信が成功すると消灯し、何も接続されない場合は約5分で消灯して待ち受けを終了します。

Wi-Fi情報カード

本製品には、Wi-Fi情報カードが付属しています。標準のパスワードから変更した場合は新しいパスワードを必ずWi-Fi情報カードにメモし、いつでも参照できるように保管してください。 **大切に保管してください!**

<p>初期接続情報</p> <p>SSID: TP-Link_XXXX SSID: TP-Link_XXXX_5G ワイヤレスパスワード/PIN: XXXXXXXX</p>	<p>カスタマイズ接続情報</p> <p>Wi-Fiの名前(SSID): Wi-Fiのパスワード: ログインアカウント: (パスワード)</p>
--	--

万一Wi-Fi情報カードを紛失した場合は、本体をリセットのうえ側面に記載されている初期情報で接続・再設定が可能です。

設定を始める前に

1. インターネット回線のご契約・開通が完了していることをご確認ください。
2. ご契約のインターネット回線サービス提供者(プロバイダー)の書類が必要になる場合があります。設定を始める前にご準備ください。

開通状況及びインターネット接続用情報についてご不明点がある場合は、設定を開始する前にご契約されているプロバイダーにご確認ください。

配線、設置

1 ルーターの設置方法を決定します。

方法1: 縦置き

1. 図を参考に付属のスタンドの出っ張り(フック)をルーター底面の取付穴に合わせ、LED方向にスライドして固定します。
2. スタンドの取付後、ルーターを水平な面(机の上や棚等)に設置してください。お子様の手の届かない場所に設置することを推奨します。

方法2: 壁掛け

1. スタンド取り付用市販のネジを別途用意します。図を参考に付属のブラケットを壁へ固定します。この際、スタンドの出っ張り(フック)が上向きになるようにします。
2. ルーター側の取付穴にスタンドの出っ張りを入れ、ルーターを下にスライドして固定します。

注: ルーターの重量を耐えられるよう、長さ20mm以上のネジを使用してください。

4 モデムの電源を入れて、モデムが起動するまで約2分待ちます。

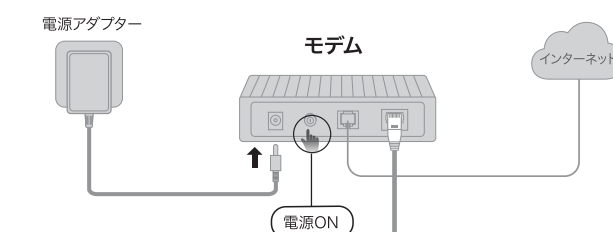

5 電源アダプターをTP-Linkルーターに接続して、電源を入れます。

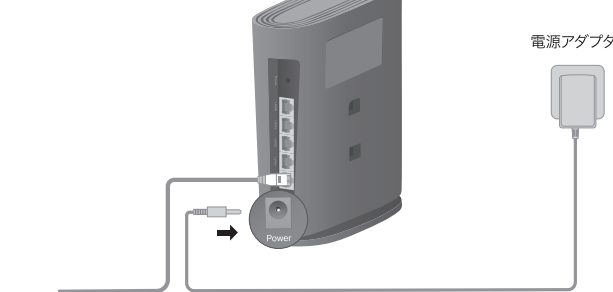

2 ご契約プロバイダーから提供されている機器(モデム)の電源を切り、バッテリーがある場合は取り外します。*1その状態で最低10分*2待ちます。

*1 この手順はケーブルTVインターネットの場合は必須です。この操作を行わないとインターネット接続ができません。
*2 回線事業者の機器によっては30分ほど電源OFFが必要になる場合があります。

モデムがなく、壁に直接インターネット端子が備わっている場合は壁のインターネット端子と本TP-LinkルーターのWANポート(青)を付属のLANケーブルで接続し**手順5**に進みます。

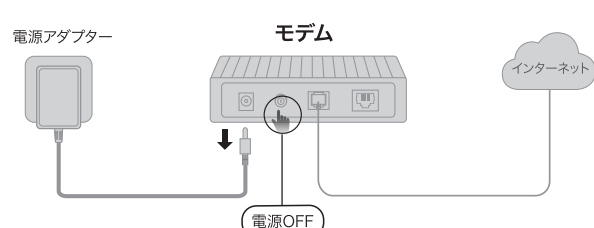

3 付属または同規格のLANケーブルでTP-LinkルーターのWANポート(青)とモデムを接続します。*1付属のLANケーブルは、カテゴリ5e相当です。

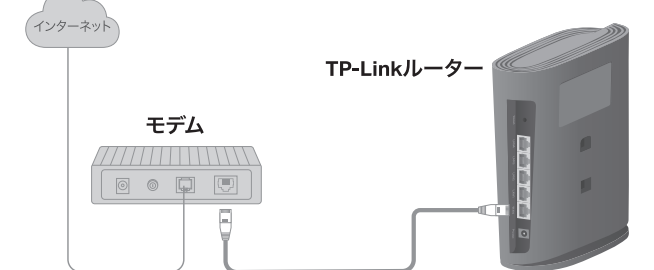

6 TP-Linkルーターは2分ほどで起動を完了します。LEDランプが下図の表示になるまでお待ちください。

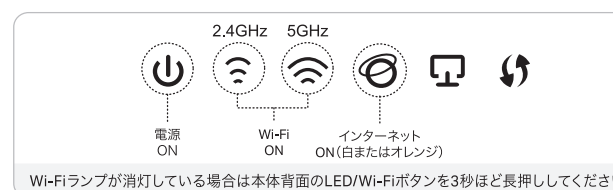

7 以上で配線、設置が完了です。続けてTP-Linkルーターをインターネットに接続する設定を行ってください。

配線、設置完了!

注意! TP-Linkルーターはスマートフォンかパソコンのどちらからインターネットの接続設定を行うことができます。設定はどちらの方法でも1度だけ完了すれば、2台目以降の設定は必要ありません。

スマートフォンを使用する場合	パソコンを使用する場合
ページ 3	ページ 5

* あるいはAndroid/iOSタブレット * あるいはその他のOSの端末、タブレット

TP-Linkルーターは、以降はルーターと表記します。

インターネット接続設定(スマートフォン)

以下の内容と実際の設定画面が一致しない場合は、右側のQRコードをスキャンして最新バージョンのかんたん設定ガイドをダウンロードください。

1 「Tether」アプリをダウンロードします。

QRコードをスキャンするか、お使いのスマートフォンが対応しているストアから「Tether」アプリをダウンロードします。

App Store または Google Play

2 アプリを起動し、TP-Link IDでログインをします。

注意: IDをお持ちでない場合は新規作成(サインアップ)をしてください。登録確認メールが届かない場合、Gmail等のフリーメールで登録ください。

3 スマートフォンをWi-Fiに接続します。

① 「設定」アイコンをタップして、「Wi-Fi」をオンにしてください。



4 アプリ「Tether」を開きます。

ダウンロードした「Tether」アプリを起動し、「マイデバイス画面」でローカルデバイスに表示されたご利用のTP-Linkルーターを選択してください。

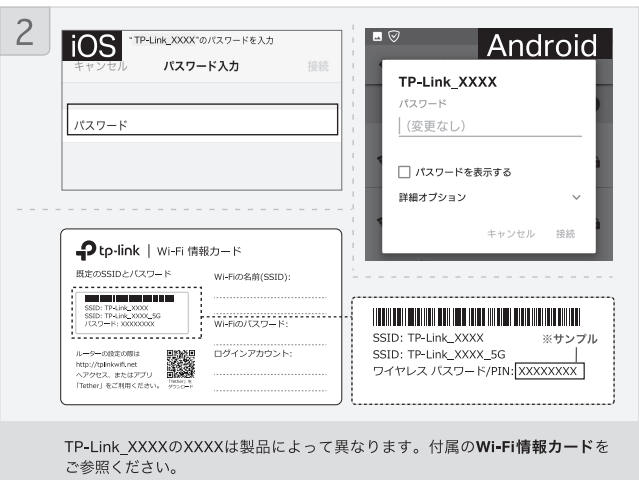

「マイデバイス」はアプリのご紹介を全てご覧いただいた後に表示されます。

アプリがルーターを検出しない場合は、スマートフォンのモバイルデータ通信を無効化してからお試しください。

5 ルーターの管理用パスワードを設定します。

次の画面で入力欄の上下に新しいパスワードを入力してください。これは今後ルーターの設定を変更する際に使用するので、付属のWi-Fi情報カードの「ログインアカウント」にメモしてください。完了したら「作成」をタップします。

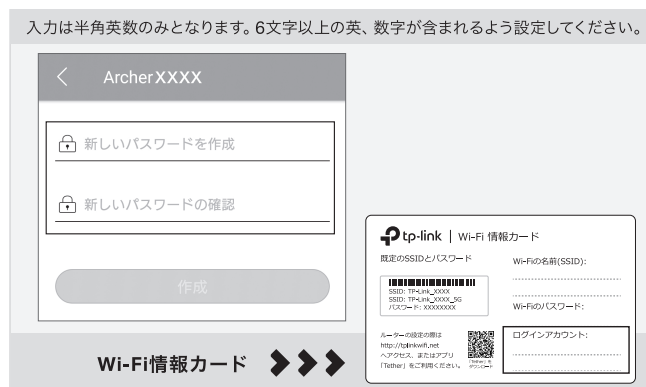

6 インターネット接続タイプを選択します。

インターネット接続タイプを選択し「次へ」をタップします。接続タイプが分からない場合は、必ずご契約のインターネット回線サービス提供者(プロバイダー)にご確認ください。

これはルーターがインターネットと通信する際に使用する通信方式の設定になります。インターネット接続タイプが正しく選択されていない場合インターネットに接続できません。

NTT、光回線やADSLでよく使用される「PPPoE」を選択した場合は**手順7**に進みます。MACアドレスクローンが表示されたら必ず「次へ」をタップします。

ケーブルTVやauひかり、Nuroでよく使用される「動的IP」を選択した場合は**手順8**に進みます。MACアドレスクローンが表示されたら必ず「次へ」をタップします。

接続タイプを選択してください。

注: 接続タイプがわからない場合は、自動検出をするので契約のプロバイダーまでお問い合わせください。

動的IP / 静的IP / PPPoE / L2TP / PPTP

自動検出 / 次へ

通常は自動検出機能を使用しません。ご契約のプロバイダーと接続が取れない場合や確認する方法がない場合のみお試しください。IPv6PoEについては、ページ7のFAQ1をご覧ください。

7 プロバイダー情報の入力を行います。

ユーザー名とパスワードの欄にご契約のプロバイダーから発行されているインターネット接続用のユーザー名とパスワードを入力して、「次へ」をタップしてください。

本ガイドではNTT、光回線やADSLでよく使用される「PPPoE」を例として選択しています。

重要!!!

ご契約のプロバイダーの情報を入力します。

注: 通常契約時などに送られてくる書類やメールに記載されています。わからない場合はプロバイダーまでお問い合わせください。

ユーザー名 / パスワード

※1 @が付く場合は@以降も全て入力します。
※2 ユーザー名 および「パスワード」の名称は各プロバイダーによって異なります。形式は以下のQRコードまたは下記URLページをご確認ください。

www.tp-link.com/jp/faq-2058.html

次へ

8 2.4GHzと5GHzのWi-Fiネットワーク名(SSID)とパスワードを設定します。

既定のWi-Fi設定を使用するをタップすると付属のWi-Fi情報カードに印刷された内容が自動的に入力されます。ご自身で好きな英数字のネットワーク名(SSID)とパスワードも設定できます。

ご自身で設定したネットワーク名(SSID)とパスワードは必ず付属のWi-Fi情報カードにメモしてください。

入力とは半角英数字のみとなります。

A < Wi-Fiネットワークの名前とパスワードを設定します。2.4GHz Wi-Fiネットワーク名 / Wi-Fiネットワーク名(SSID) / パスワード

B < Wi-Fiネットワークの名前とパスワードを設定します。5GHz Wi-Fiネットワーク名 / Wi-Fiネットワーク名(SSID) / パスワード

C < Wi-Fiネットワークの名前とパスワードを設定します。Wi-Fiネットワーク名(SSID) / Wi-Fiネットワーク名(SSID) / パスワード

※ 設定したパスワードは忘れないように大切に保管してください。

9 設定を保存します。

設定内容を確認して「適用」をタップします。適用完了までに5分ほどお待ちいただく場合があります。

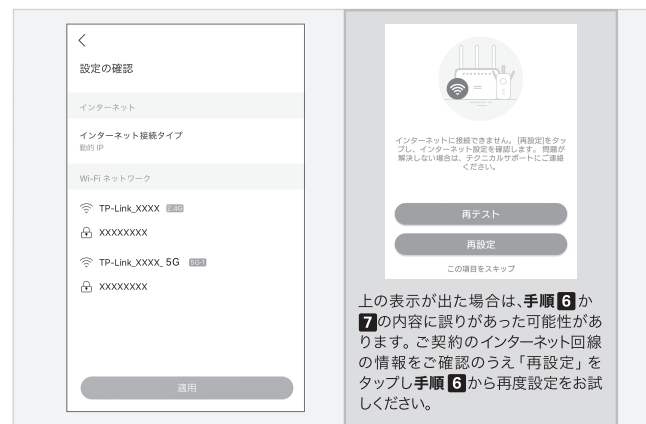

10 インターネット接続を試行します。

スマートフォン本体の設定を開き、**手順3**で設定したWi-Fiネットワーク名(SSID)とパスワードを使用して再度Wi-Fi接続を行います。

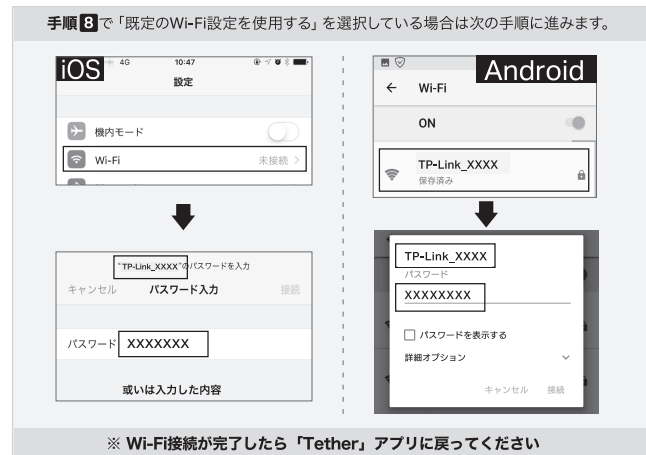

11 ルーターのインターネット接続設定が完了です。

「設定完了!」

モバイルデータ通信機能を無効にし、SIMカードを取り外したりしている場合は、元の状態に戻すことができます。

お疲れ様でした。インターネットの接続が完了しました。

注意! 2台目以降の端末を接続する際は上記の手順3を行っていただくだけでご利用可能です。Wi-Fiネットワーク名(SSID)とパスワードを変更されている場合は変更されたものを使用してください。



1 ルーターとパソコンの接続方法を確認し準備します。

パソコンがWi-Fi機能付きであれば、Wi-Fiを使用します。パソコンにLANケーブルが差し込まれている場合は取り外してください。

手順 2

パソコンにWi-Fi機能が無い場合はLANケーブルを使用します。ルーターのLANポート (黄色) とパソコンのLAN端子を別途LANケーブルで接続します。

手順 3

2 パソコンをWi-Fiに接続します。(Windows或いはMac)

この際、「インターネットなし」と表示されても無視して、お進みください。

Windows

タスクトレイの「無線アイコン」をクリックしてください。付属のWi-Fi情報カードもしくはルーター側面に書かれたTP-Link XXXXというWi-Fiネットワーク名 (SSID) を選択し、Wi-Fiに接続してください。

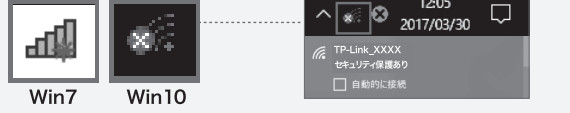

※ TP-Link XXXXのXXXXは製品によって異なります。付属のWi-Fi情報カードをご参照ください。

ルーター側面か、付属のWi-Fi情報カードを参照し、ワイヤレスパスワード/PINの8桁の数字を入力してください。



下記のような画面が表示されたら接続完了です。※この段階でインターネットなしの表示が出ていても問題はありません。

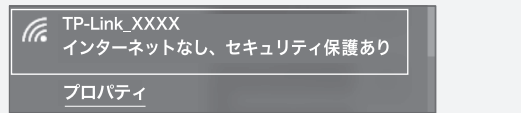

Mac OS

デスクトップ右上の「無線アイコン」をクリックして、Wi-Fiをオンにします。

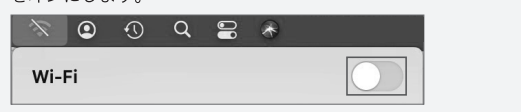

ルーター側面もしくは付属のWi-Fi情報カードに書かれたTP-Link XXXXというWi-Fiネットワーク名 (SSID) を選択し、Wi-Fiに接続してください。



TP-Link XXXXのXXXXは製品によって異なります。付属のWi-Fi情報カードをご参照ください。

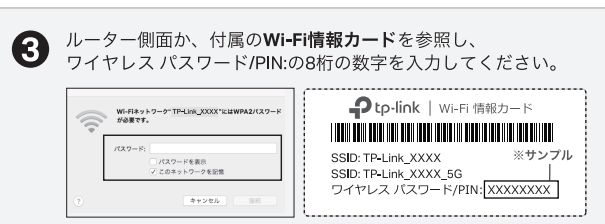

3 設定ページにアクセスします。

パソコンのインターネットブラウザを起動し、アドレス入力欄に「http://tplinkwifi.net」と入力しエンターキーを押します。

※1 インターネットブラウザとはインターネットのページを見るソフトです。代表的なものにInternet Explorer・Safari・Google Chrome・Firefox・edgeがあります。 ※2 「http://tplinkwifi.net」にアクセスできない場合は、「http://192.168.0.1」もしくは「http://192.168.1.1」をお試しください。

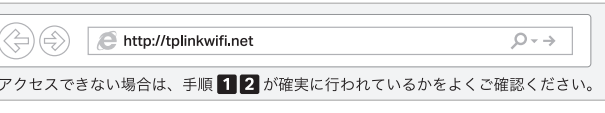

※アクセスできない場合は、手順 1, 2 が確実に実行されているかよくご確認ください。

4 ルーターの管理用パスワードを設定します。

これは今後ルーターの設定を変更する際に使用しますので付属のWi-Fi情報カードの「ログインアカウント」にメモしてください。完了したら「スタート」をクリックしてください。

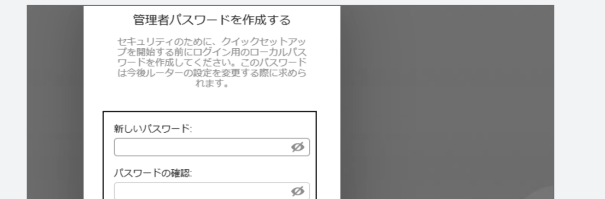

5 タイムゾーンを設定します。

日本の標準時刻 (UTC+09:00) を選択します。選択したら「次へ」をクリックします。



6 インターネット接続タイプを選択します。

接続タイプを選択し「次へ」をクリックします。接続タイプが分からない場合は、必ずご契約のインターネット回線サービス提供社 (プロバイダー) にご確認ください。

これはルーターがインターネットと通信する際に使用する通信方式の設定になります。インターネット接続タイプが正しく選択されていない場合インターネットに接続できません。

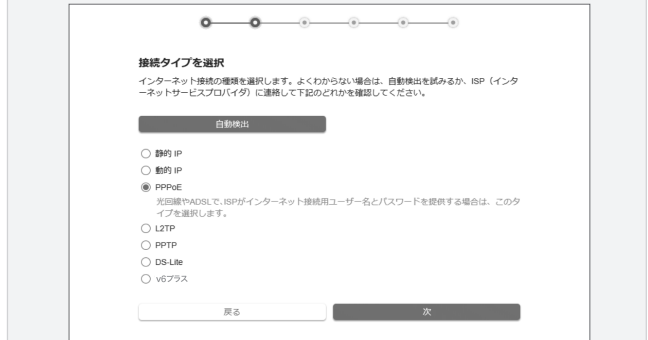

ケーブルTVやauひかり、Nuroでよく使用される「動的IP」を選択し、MACアドレス設定が表示されたら、何もせず「次へ」をクリックして、手順 8 に進みます。

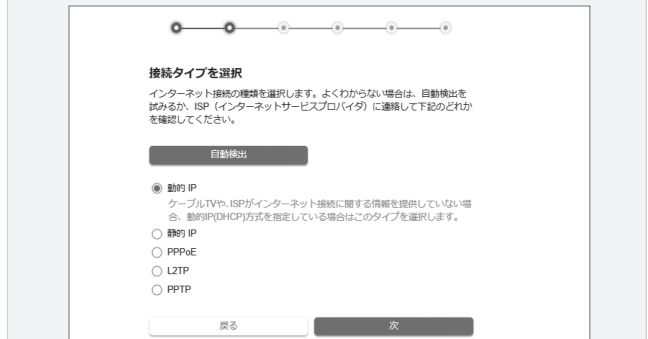

通常は自動検出機能を使用しません。ご契約のプロバイダーと接続が取れない場合や確認する方法がない場合のみお試しください。IPv6 IPoEについては、ページ7のFAQ10をご覧ください。

7 ユーザー名とパスワードを設定します。

ユーザー名とパスワードの欄にご契約のプロバイダーから発行されているインターネット接続用のユーザー名とパスワードを入力し、「次へ」をクリックしてください。

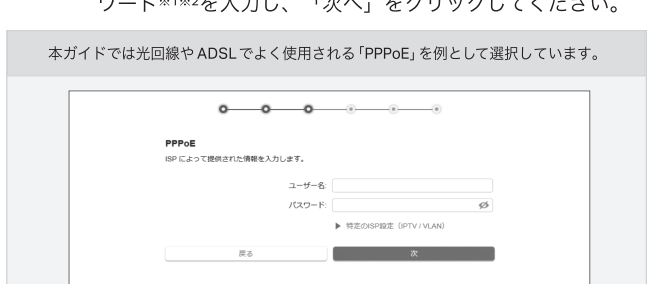

重要!!! プロバイダーから提供されている接続情報となります。下記詳細をご確認ください。

※1 @が付く場合は@以降も全て入力します。 ※2 「ユーザー名」および「パスワード」の名称は各プロバイダーによって異なります。形式は右のQRコードまたは下記URLページをご確認ください。 https://www.tp-link.com/jp/faq-2058.html



8 Wi-Fiネットワーク名 (SSID) とパスワードを設定します。

標準では、全てのバンドを同じSSIDで運用し、ルーターがWi-Fi端末に最適なバンドを自動で割り当てるスマートコネクが有効になっています。各バンドのSSIDを個別に設定する場合は、「スマートコネク」のチェックを外し、「各バンドを別々に設定」にチェックを入れてください。

ご自身で設定したネットワーク名 (SSID) パスワードは必ず付属のWi-Fi情報カードにメモしてください。



9 インターネット接続を試行します。

「保存」をクリックして設定の適用を行うと、自動的にインターネット接続が試行されます。

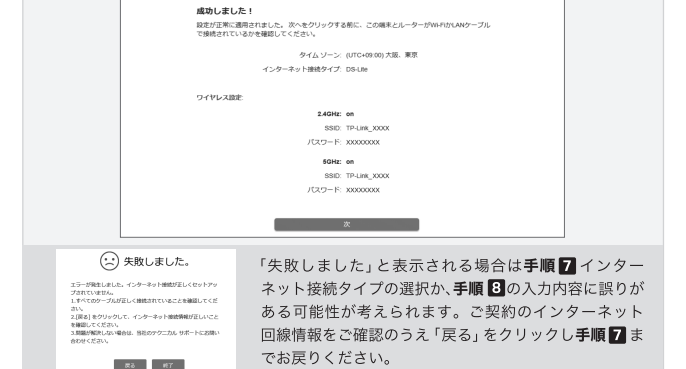

10 ルーターの自動アップデートを設定します。

セキュリティとパフォーマンス向上のため、自動アップデートは有効に設定することを推奨します。

11 ルーターのインターネット接続設定が完了です。

手順 8 で設定したSSIDとパスワードが反映されますので、手順 2 を参考に手順 8 で設定したSSIDに接続後、「次へ」をクリックしてください。

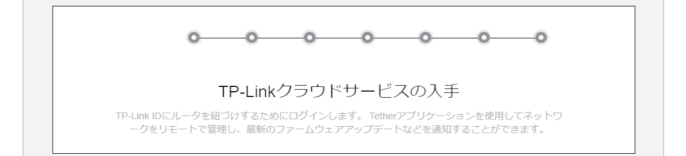

注意! 2台目以降の設備を接続する際は上記手順 2 を行っていただくだけでご利用いただけます。Wi-Fiネットワーク名 (SSID) とパスワードを変更されている場合は変更されたものを使用してください。

FAQ (よくある質問)

Q1. ルーターの設定ページ (管理画面) へアクセスするには?

ルーターの設定ページにアクセスするには、ルーターのWi-Fi有線LANに接続し、「http://tplinkwifi.net」にアクセスします。 ※「http://tplinkwifi.net」にアクセスできない場合は、「http://192.168.0.1」もしくは「http://192.168.1.1」をお試しください。

Q2. ルーターの設定ページ (管理画面) を開けないときは?

PCやスマートフォンがIPアドレスを自動取得する設定が確認してください。誤ったIPアドレスに固定されていると開けません。 「http://tplinkwifi.net」と正しく入力できているか確認してください。もしくは「http://192.168.0.1」か「http://192.168.1.1」と入力してください。他のブラウザに変えるか、各ブラウザのプライベートブラウズ機能を利用して再度お試しください。 ルーターを再起動してください。 パソコンの場合はネットワークアダプターをいったん無効化し、再度有効にしてください。 Androidのスマートフォンの場合はいったん機内モードにしてから再度Wi-Fiに接続のうえお試しください。 正常に管理ページが動作しない場合は、Google Chromeのシークレットウィンドウ機能等各ブラウザに備わっているキャッシュを使用しないモードをご利用いただくことをおすすめします。

Q3. インターネットに接続できないときや、ルーターのインターネットランプがオレンジのときは?

ルーターとモデムを再起動してください。 ルーターの設定ページ (管理画面) を開き、ネットワークマップのインターネットステータスのIPアドレスが取得できているか確認してください。0.0.0.0等の場合はページ 3 が 5 のルーター初期設定をやり直すか、ハードウェアの接続を再確認してください。 ケーブルTVの回線をご利用の場合はケーブルモデムのみ電源を外し、少なくとも10分経過してから、再度電源を取り付けモデムが動作するまで待ちます。その後インターネット接続できるかを確認します。 ルーターのLEDが赤の場合は、管理画面のインターネットタブから、接続タイプをPPPoEに切り替えて、ご契約プロバイダーの書類に記載されている認証情報を入力してください。ご不明な場合はご契約のプロバイダーまでお問い合わせください。 ルーターをいったん取り外し、直接モデムとPCを接続してインターネットに接続できるかを確認してください。できない場合はご契約のプロバイダーまでお問い合わせください。

Q4. ルーターを初期化するには?

ルーターの電源を入れた状態で、ResetボタンをLEDが点滅するまで10秒間長押ししてください。 ルーターの設定ページ (管理画面) の、詳細設定>システム>バックアップ及び復元を開き、「工場出荷状態」に戻すをクリックすると自動的にルーターが再起動と初期化を行います。 ページ 3 が 5 をご参考に再設定してください。

Q5. ルーターの設定ページ (管理画面) のパスワードを忘れた場合は?

Q4に沿って初期化を行い、「http://tplinkwifi.net」へアクセスのうえ再度パスワードを作成してください。必要に応じて3が5をご参考にルーターの再設定を行ってください。

Q6. Wi-Fiのパスワードを忘れてしまった場合は?

変更していない場合は、ルーター側面のラベルをご確認ください。 PCをLANケーブルでルーターに接続し、ルーターの設定ページ (管理画面) 「http://tplinkwifi.net」へアクセスします。ワイヤレスタブを開きパスワードの確認・変更が可能です。

Q7.ブリッジモード (アクセスポイントモード) への切り替えが必要な場合は?

Q1に沿ってルーターの設定ページ (管理画面) を開き、詳細設定>システム>動作モードと進んで「アクセスポイントモード」を選択し、「保存する」をクリックします。 もしくはルーターのWi-Fiに接続しているスマートフォンでアプリ「Tether」を開き、ルーターを選択してログイン後、ツール>動作モードより「アクセスポイント」を選択し保存をタップします。 ブリッジモード時にTP-Linkルーターの設定ページ (管理画面) にアクセスする場合はTP-LinkルーターのWi-Fiに接続した機器から、「http://tplinkwifi.net」にアクセスするか、上位ルーターからTP-LinkルーターのIPアドレスを確認しIPアドレスを使用してアクセスします。 例: 「192.168.0.xxx」等のアドレス

Q8. 「デバイスが検出されません」と表示される場合は?

お使いのスマートフォンを機内モードに設定し、Wi-Fiのみを有効にさせ、再度お試しください。もしくは、SIMカードを取り外してください。 ルーターのWi-Fiにスマートフォンが接続されているかをご確認ください。

Q9. ケーブルTVのモデムと接続してもインターネット接続できない場合は?

ケーブルTVモデムのLANが1口の場合は、モデムの電源を抜き最大30分経過後再度お試しください。その際Q4の操作も併せて行ってください。 ケーブルTVモデムのLANが4口の場合は、Q4の操作を行いその後Q7の操作にてブリッジモードに設定してください。 ケーブルTVでインターネット接続が不安定になる場合は、Q1に沿って管理画面を開き、詳細設定>IPv6でIPv6を無効化するか、インターネット接続タイプを「動的IP」へ変更し保存してください。

Q10. IPv6 IPoEについて

本ルーターはv6プラス (MAP-E) およびDS-Lite方式に対応しています。 ※IPoE方式のインターネット回線に接続する場合は、セットアップ手順の「接続タイプ」選択時、v6プラス (MAP-E) あるいはDS-Liteのいずれか、ご契約プロバイダーが提供する方式を選択してください。 https://www.tp-link.com/jp/support/faq/2383/

Q11. WPSについて

ルーター背面のWPSボタンを短くカチッと押し、ルーターのWPSランプが点滅し、WPS待ち受けが有効になります。ランプが点滅している間に、接続するWPS機器側でもWPS操作を行ってください。

Q12. EasyMesh機能について

EasyMesh機能については、こちらよりご覧ください。 https://www.tp-link.com/jp/support/faq/2690/

TP-Linkクラウドサービス

TP-Linkクラウドサービスを使えばクラウドデバイスの管理がかんたんに行えます。

例えば、 リモート管理: アプリ「Tether」を使えば外出中でもスマートフォンやタブレットから自宅のネットワークをかんたんに管理ができます。 アップグレードの通知: 最新のファームウェアが配布されると通知をします。 1つに集約: 1つのTP-Link IDで複数のTP-Linkルーターの管理が可能です。



アプリ「Tether」からルーターの管理画面 (http://tplinkwifi.net) からクラウド機能の利用・設定が可能です。



お困りですか?

その他のテクニカルサポートに関してはHPをご覧ください: https://www.tp-link.com/support/



サポートはこちら



製品詳細はこちら



設定動画はこちら



ティーパービングジャパン株式会社 www.tp-link.com 〒105-0003 東京都港区西新橋2-9-1 PMO西新橋8階

カスタマーサポート お電話の際は、必ず非通知設定を解除してください。

0570-066-881 (携帯番号よりお問合せ/ナビダイヤル) 0120-095-156 (固定電話よりお問合せ/通話料無料) https://www.tp-link.com/jp/support/contact-technical-support/ (上記のページ右側のQRコードをスキャンしてご連絡いただけます) 営業時間: 平日9-18時/土日祝10-18時 (年末年始を除く)