

埋込モジュラジャック
8極8心
エンハンスドカテゴリ5
JEC-BN-LW5EL
(LAN文字入り)

このたびはJIMBOの埋込モジュラジャックをお買い上げいただきありがとうございます。

製品を正しくご使用いただくために、この取扱説明書をよくお読みください。

 神保電器株式会社

住設開発部 TEL.03-5705-7396
営業部 TEL.03-5705-7392

構成部品と名称

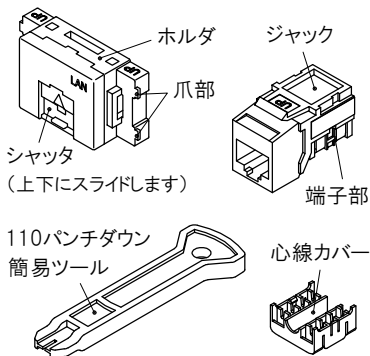

使用上のご注意。

LAN用8極8心以外のモジュラプラグを差し込まないでください。モジュラジャックのコンタクトばねを変形させるおそれがあります。

特性は、ANSI/TIA/EIA-568-C.2 規格による配線に使用する接続器具のエンハンスドカテゴリ5(Enhanced Category 5)に適合。

適用電線：銅単線 AWG22～24 (0.64mm～0.51mm)

非シールドツイストペア(UTP)ケーブル4P(8心)

ジャック前面
ピン配列

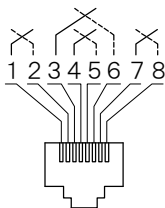

ジャック下面
端子配列

| | | | | |
|-------|---|-----|---|-----|
| T568A | 茶 | 白/茶 | 橙 | 白/橙 |
| T568B | | | 緑 | 白/緑 |
| 端子番号 | 8 | 7 | 6 | 3 |

ジャック
前面側

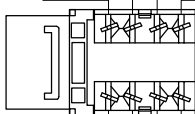

| | | | | |
|-------|-----|---|-----|---|
| 端子番号 | 1 | 2 | 5 | 4 |
| T568B | 白/橙 | 橙 | 白/青 | 青 |
| T568A | 白/緑 | 緑 | | |

同一ケーブルリングシステムにT568AとT568Bのピン配列を混在しないでください。

- ① 心線の絶縁体を傷つけないようにして、ケーブルの外被を約50mm剥がし、それぞれのペアごとに振り分けます。

UTPケーブル

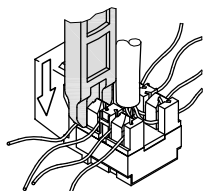

- ② 心線をジャック側面の色表示(端子配列)に合わせ、よりを戻しつつ端子部にさし込み、110パンチダウン簡易ツールで心線を奥まで押し込みます。心線のより戻しは、成端後の心線先端までの長さ13mm以下が基準値です。市販の110ブロック専用圧接工具も使用できます。

- ③ 心線カバーがジャック裏面の端子部に保持されるまで押し込み、カバーからはみ出た余分な心線は切断します。

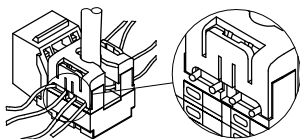

できるだけ
根元より切断
してください。

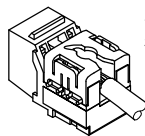

ケーブルは
後方にも
引き出せます。

- ④ ホルダとジャックの向きを合わせ(それぞれUP表示面が上面)、ジャックの係り爪と三角形突起がホルダの上下角穴にかかるとまっすぐ押し込み固定します。

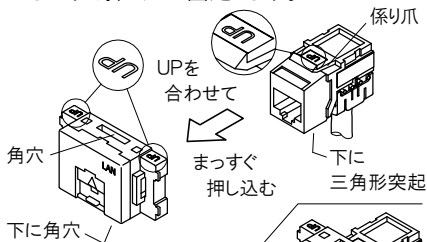

ボックスに設置する場合は、ジャックから出たケーブルが一度は器具より下側になるように施工してください。

- ⑤ 絶縁取付枠にとりつける
ときのご注意。

ホルダの爪部を絶縁取付枠の「↓はずす」側と反対側に差し込んでから、器具を押し込みます。

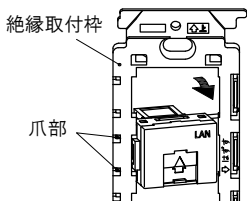

絶縁取付枠は、この製品に含まれておりません。