

品番 79023
下地探し どこ太 Basic 25mm

■用途

- 石膏ボード裏の下地探し。

■特長

- 握りやすい形状で、力を込めて針を真っ直ぐ刺せます。
 - 大型のロックスイッチでロックの切り替えが簡単です。
 - ご購入後すぐに使えるように針がセットされています(予備の替針が2本付属しています)。
- また、別売の替針10本(品番:79021)がグリップ内部に全て収納できます。

■使用方法

●木製の下地を探す場合

- ①ロックスイッチをまわし、◀の突起をFREEに合わせます。
- ②突き当て面と壁が密着した状態で真っ直ぐ押し、針を刺し込んでください。
- ③刺し込んだ場所に下地がある場合は途中で止まり、ない場合は手応えなく入ります。手応えがあったらそれ以上は押し込まないでください。

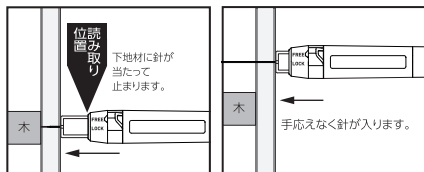

- ④下地を発見した時に可動カバーの刺し込み目盛を読み取る、壁材の厚さ(目安)が分かります。
- ※付属の替針を使い切った場合は品番:79021の替針をお買い求めください。

■各部の名称

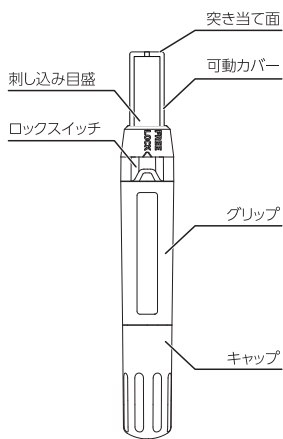

●内部

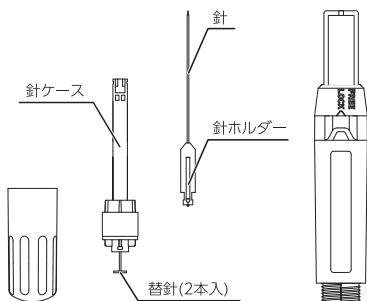

■針の交換方法

- ①キャップを下図矢印の方向にまわして外します。
- ②本体から針ケースを抜きます。

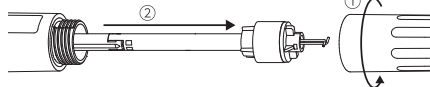

※針ケースと針ホルダーが外れ、本体に残ってしまった際は、先端の穴に細長いものを差し込んで、押し出してください。

- ③針ケースから針ホルダーを外します。

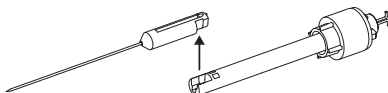

- ④針ホルダーから古い針を抜き取ります。

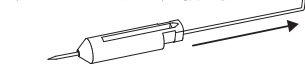

※針が折れ曲がっている場合は、曲がった部分をニッパーなどで切断して抜き取ってください。

- ⑤針ホルダーに新しい針を入れます。

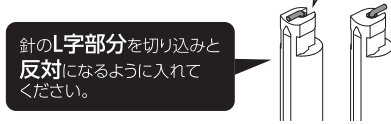

※付属の替針を使い切った場合は、品番:79021の替針をお買い求めください。

- ⑥針ホルダーを針ケースに取り付けます。針ホルダーの三角形の窪みがある方を上にして取り付けます。針ホルダーを誤った向きで取り付けると破損の原因になります。

○ 針ホルダーの向きが合っている

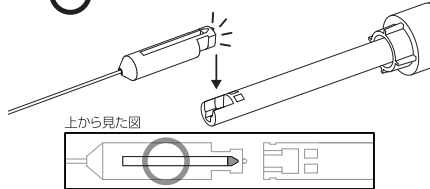

✕ 針ホルダーの向きが間違っている

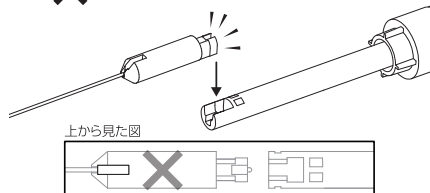

- ⑦本体に針ケースを戻し、キャップを取り付けます。

■仕様

材質	本体:ABS樹脂 可動カバー:ポリカーボネート樹脂、 ABS樹脂、ステンレス、 黄銅 針:ステンレス
探知可能壁厚	25mm
本体サイズ	160×28×22mm
製品質量	37g

△ 注意

- 禁止 下地探しの目的以外使用禁止。
- △ 感電注意 電気配線付近では感電の恐れがありますので、十分に注意してください。
- 石膏ボード(プラスターボード)専用です。ただし、強化石膏には使用できません。
- 子ども等の手の届かない所に保管してください。
- 針の先端が鋭利で危険です。取り扱いには十分注意してください。
- 壁に対して斜めに刺し込むと、針が折れたり曲がったりします。
- 針を刺し込んだ後、下地などに当たり手応えがあった時はそれ以上押し込まないでください。針が折れたり曲がったり、引き抜く時に下地や壁から針が抜けずに残り、針ホルダーが破損する恐れがあります。
- 針を刺し込んだ後は刺したまま上下左右に動かさず、真っ直ぐ抜いてください。
- 使用後は必ずロックスイッチをLOCKにして、針が意図しないように刺さらないでください。
- 刺し込み目盛の数値は、下地の固さや刺し込みの強さによってバラツキがあります。
- 記載のない分解や改造はしないでください。
- 弊社は、本製品に関連して生じたお客様および第三者の結果的損害、付随的損害、逸失利益などの間接損害について、それらの予見または予見可能性の有無にかかわらず一切の責任を負いません。ただし、弊社に故意または重大過失が存在する場合はお客様が消費者契約法上の消費者に該当する場合は、この限りではありません。本製品の使用に関し弊社が損害賠償責任を負う場合、本製品の代金相当額を限度額として賠償責任を負うものとします。



お問い合わせ
0120-666899

受付時間(土日祝日除く)
AM8:30~PM5:00
輸入発売元
シンワ測定株式会社
〒955-8577
新潟県三条市興野3-18-21
製造元/親和測定(大連)有限公司
URL <https://www.shinwasokutei.co.jp>
MADE IN CHINA



品番 79024
下地探し どこ太 Basic 35mm

■用途

- 石膏ボード裏の下地探しに。

■特長

- 握りやすい形状で、力を込めて針を真っ直ぐ刺せます。
 - 大型のロックスイッチでロックの切り替えが簡単です。
 - ご購入後すぐに使えるように針がセットされています(予備の替針が2本付属しています)。
- また、別売の替針10本(品番:79022)がグリップ内部に全て収納できます。

■使用方法

●木製の下地を探す場合

- ①ロックスイッチをまわし、◀の突起をFREEに合わせます。
- ②突き当て面と壁が密着した状態で真っ直ぐ押し、針を刺し込んでください。
- ③刺し込んだ場所に下地がある場合は途中で止まり、ない場合は手応えなく入ります。手応えがあったらそれ以上は押し込まないでください。

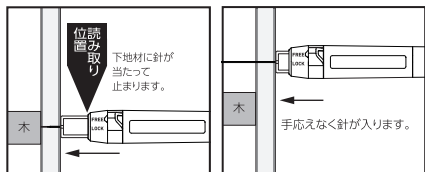

- ④下地を発見した時に可動カバーの刺し込み目盛を読み取る、壁材の厚さ(目安)が分かります。
※付属の替針を使い切った場合は品番:79022の替針をお買い求めください。

■各部の名称

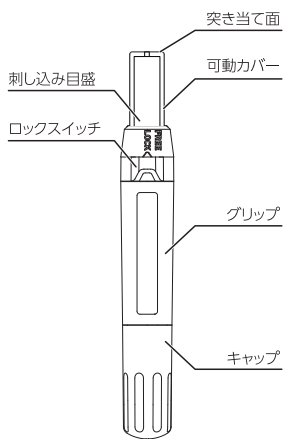

●内部

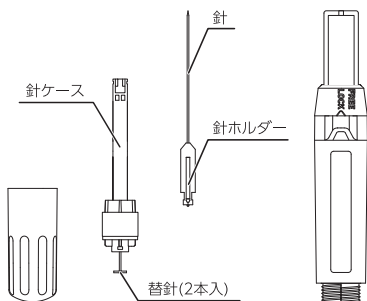

■針の交換方法

- ①キャップを下図矢印の方向にまわして外します。
- ②本体から針ケースを抜きます。

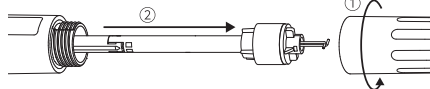

※針ケースと針ホルダーが外れ、本体に残ってしまった際は、先端の穴に細長いものを差し込んで、押し出してください。

- ③針ケースから針ホルダーを外します。

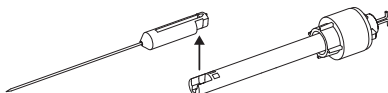

- ④針ホルダーから古い針を抜き取ります。

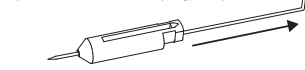

※針が折れ曲がっている場合は、曲がった部分をニッパーなどで切断して抜き取ってください。

- ⑤針ホルダーに新しい針を入れます。

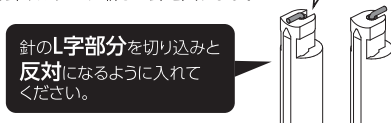

※付属の替針を使い切った場合は、品番:79022の替針をお買い求めください。

- ⑥針ホルダーを針ケースに取り付けます。針ホルダーの三角形の窪みがある方を上にして取り付けます。針ホルダーを誤った向きで取り付けると破損の原因になります。

○ 針ホルダーの向きが合っている

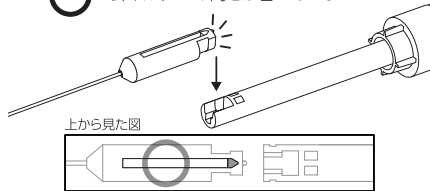

✕ 針ホルダーの向きが間違っている

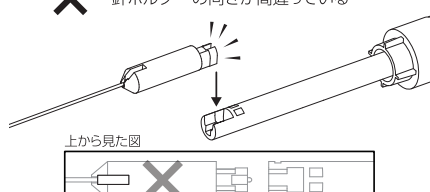

- ⑦本体に針ケースを戻し、キャップを取り付けます。

■仕様

材質	本体:ABS樹脂 可動カバー:ポリカーボネート樹脂、 ABS樹脂、ステンレス、 黄銅 針:ステンレス
探知可能壁厚	35mm
本体サイズ	170×28×22mm
製品質量	37g

△ 注意

- 禁止 下地探しの目的以外使用禁止。
- △ 感電注意 電気配線付近では感電の恐れがありますので、十分に注意してください。
- 石膏ボード(プラスターボード)専用です。ただし、強化石膏には使用できません。
- 子ども手の届かない所に保管してください。
- 針の先端が鋭利で危険です。取り扱いには十分注意してください。
- 壁に対して斜めに刺し込むと、針が折れたり曲がったりします。
- 針を刺し込んだ後、下地などに当たり手応えがあった時はそれ以上押し込まないでください。針が折れたり曲がったり、引き抜く時に下地や壁から針が抜けずに残り、針ホルダーが破損する恐れがあります。
- 針を刺し込んだ後は刺したまま上下左右に動かさず、真っ直ぐ抜いてください。
- 使用後は必ずロックスイッチをLOCKにして、針が意図しないようにしないでください。
- 刺し込み目盛の数値は、下地の固さや刺し込みの強さによってバラツキがあります。
- 記載のない分解や改造はしないでください。
- 弊社は、本製品に関連して生じたお客様および第三者の結果的損害、付随的損害、逸失利益などの間接損害について、それらの予見または予見可能性の有無にかかわらず一切の責任を負いません。ただし、弊社に故意または重大過失が存在する場合はお客様が消費者契約法上の消費者に該当する場合は、この限りではありません。本製品の使用に関し弊社が損害賠償責任を負う場合、本製品の代金相当額を限度額として賠償責任を負うものとします。



お問い合わせ
ショック お客様相談室
0120-666899

受付時間(土日祝日除く)
AM8:30~PM5:00
輸入発売元
ショック 測定株式会社
〒955-8577
新潟県三条市興野3-18-21
製造元:親和測定(大連)有限公司
URL <https://www.shinwasokutei.co.jp>
MADE IN CHINA



品番 79025

下地探し どこ太 Basic 35mm マグネット付

■用途

- 石膏ボード裏の下地探しに。

■特長

- 握りやすい形状で、力を込めて針を真っ直ぐ刺せます。
 - 大型のロックスイッチでロックの切り替えが簡単です。
 - 先端部のマグネットで、持ち替えずに金属下地を探知できます。
 - ご購入後すぐに使えるように針がセットされています(予備の替針が2本付属しています)。
- また、別売の替針10本(品番:79022)がグリップ内部に全て収納できます。

■使用方法

●木製の下地を探す場合

- ①ロックスイッチをまわし、◀の突起をFREEに合わせます。
- ②突き当て面と壁が密着した状態で真っ直ぐ押し、針を刺し込んでください。
- ③刺し込んだ場所を下地がある場合は途中で止まり、ない場合は手応えなく入ります。手応えがあったらそれ以上は押し込まないでください。

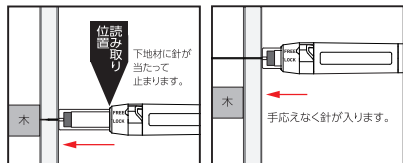

- ④下地を発見した時に可動カバーの刺し込み目盛を読み取ると、壁材の厚さ(目安)が分かります。
※付属の替針を使い切った場合は品番:79022の替針をお買い求めください。

●金属製の下地や釘を探す場合

- ①ロックスイッチをまわし、◀の突起をLOCKに合わせます。
- ②突き当て面を壁に軽く当てながら、スライドさせてください。
- ③鉄製の下地や釘などを探知するとマグネットが動き、「カチッ」と音がします。

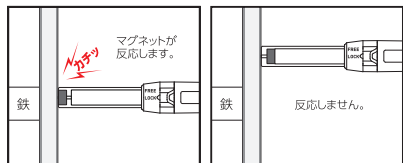

■各部の名称

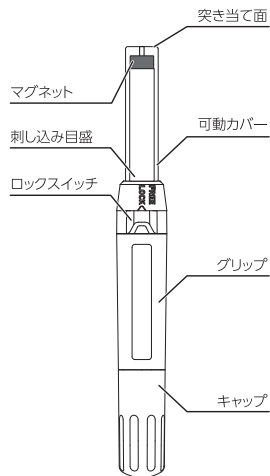

●内部

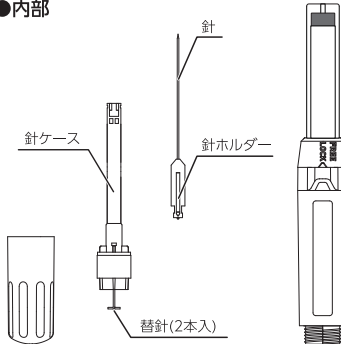

■針の交換方法

- ①キャップを下図矢印の方向にまわして外します。
- ②本体から針ケースを抜きます。

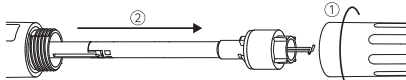

※針ケースと針ホルダーが外れ、本体に残ってしまった際は、先端の穴に細長いものを差し込んで、押し出してください。

- ③針ケースから針ホルダーを外します。

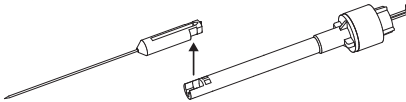

- ④針ホルダーから古い針を抜き取ります。

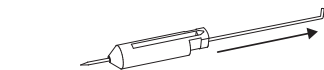

※針が折れ曲がっている場合は、曲がった部分をニッパーなどで切断して抜き取ってください。

- ⑤針ホルダーに新しい針を入れます。

針のL字部分を切り込みと反対になるように入れてください。

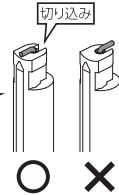

※付属の替針を使い切った場合は、品番:79022の替針をお買い求めください。

- ⑥針ホルダーを針ケースに取り付けます。

針ホルダーの三角形の窪みがある方を上にして取り付けます。針ホルダーを誤った向きで取り付けると破損の原因になります。

○ 針ホルダーの向きが合っている

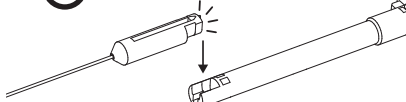

✕ 針ホルダーの向きが間違っている

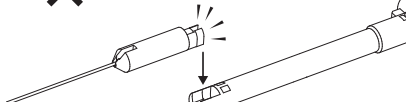

- ⑦本体に針ケースを戻し、キャップを取り付けます。

■仕様

材質	本体:ABS樹脂 可動カバー:ポリカーボネート樹脂、ABS樹脂、ステンレス、黄銅、ネオジム磁石 針:ステンレス
探知可能壁厚(針)	35mm
探知可能壁厚(磁石)	壁厚:13mm 天井厚:12mm
本体サイズ	189×28×22mm
製品質量	41g

△ 注意

- ◎ 禁止 下地探しの目的以外使用禁止。
- △ 感電注意 電気配線付近では感電の恐れがありますので、十分に注意してください。
- 石膏ボード(プラスターボード)専用です。ただし、強化石膏には使用できません。
- 子どもの手の届かない所に保管してください。
- 針の先端が鋭利で危険です。取り扱いには十分注意してください。
- 壁に対して斜めに刺し込むと、針が折れたり曲がったりします。
- 針を刺し込んだ後、下地などに当たると手応えがあった時はそれ以上押し込まないでください。針が折れたり曲がったり、引き抜く時に下地や壁から針が抜けずに残り、針ホルダーが破損する恐れがあります。
- 針を刺し込んだ後は刺したまま上下左右に動かさず、真っ直ぐ抜いてください。
- 使用後は必ずロックスイッチをLOCKにして、針が意に動かないようにしてください。
- 本製品は強力なマグネットを使用しています。コンピューター、スマートフォン、時計、精密機器、方向コンパスなどに近づけないでください。故障の原因になります。
- 刺し込み目盛の数値は、下地の固さや刺し込みの強さによってバラツキがあります。
- 記載のない分解や改造はしないでください。
- 弊社は、本製品に関連して生じたお客様および第三者の結果的損害、付随的損害、逸失利益などの間接損害について、それらの予見または予見可能性の有無にかかわらず一切の責任を負いません。ただし、弊社に故意または重大過失が存する場合またはお客様が消費者契約法上の消費者に該当する場合は、この限りではありません。本製品の使用に関し弊社が損害賠償責任を負う場合、本製品の代金相当額を限度額として賠償責任を負うものとします。



お問い合わせ
 お客様相談室
0120-666899
 受付時間(土日祝日除く)
 AM8:30~PM5:00
 輸入発売元
シンワ 測定株式会社
 〒955-8577
 新潟県三条市興野3-18-21
 製造元/販売測定(大連)有限公司
 URL https://www.shinwasokutei.co.jp
 MADE IN CHINA



品番 79026
下地探し どこ太 Basic 45mm

■用途

- 石膏ボード裏の下地探しに。

■特長

- 握りやすい形状で、力を込めて針を真っ直ぐ刺せます。
 - 大型のロックスイッチでロックの切り替えが簡単です。
 - ご購入後すぐに使えるように針がセットされています(予備の替針が2本付属しています)。
- また、別売の替針10本(品番:79022)がグリップ内部に全て収納できます。

■使用方法

●木製の下地を探す場合

- ①ロックスイッチをまわし、◀の突起をFREEに合わせます。
- ②突き当て面と壁が密着した状態で真っ直ぐ押し、針を刺し込んでください。
- ③刺し込んだ場所に下地がある場合は途中で止まり、ない場合は手応えなく入ります。手応えがあったらそれ以上は押し込まないでください。

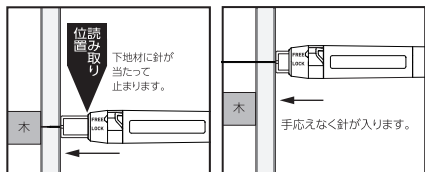

- ④下地を発見した時に可動カバーの刺し込み目盛を読み取る、壁材の厚さ(目安)が分かります。
※付属の替針を使い切った場合は品番:79022の替針をお買い求めください。

■各部の名称

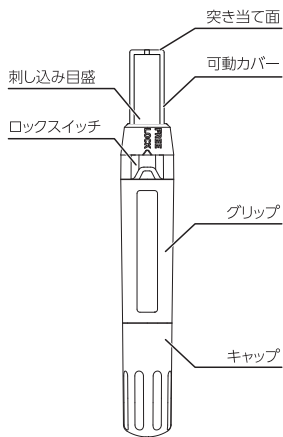

●内部

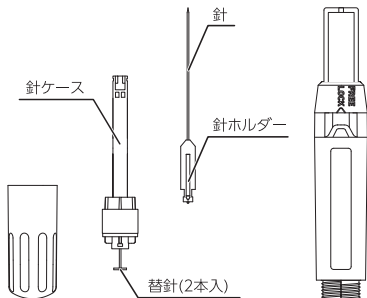

■針の交換方法

- ①キャップを下図矢印の方向にまわして外します。
- ②本体から針ケースを抜きます。

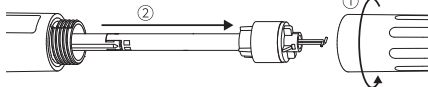

※針ケースと針ホルダーが外れ、本体に残ってしまった際は、先端の穴に細長いものを差し込んで、押し出してください。

- ③針ケースから針ホルダーを外します。

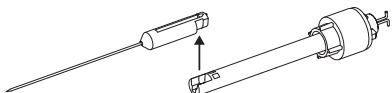

- ④針ホルダーから古い針を抜き取ります。

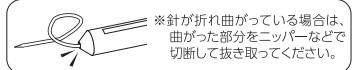
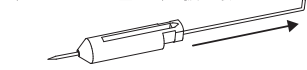

- ⑤針ホルダーに新しい針を入れます。

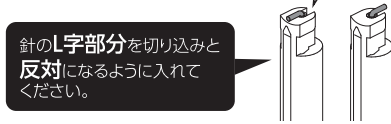

※付属の替針を使い切った場合は、品番:79022の替針をお買い求めください。

- ⑥針ホルダーを針ケースに取り付けます。針ホルダーの三角形の窪みがある方を上にして取り付けます。針ホルダーを誤った向きで取り付けると破損の原因になります。

○ 針ホルダーの向きが合っている

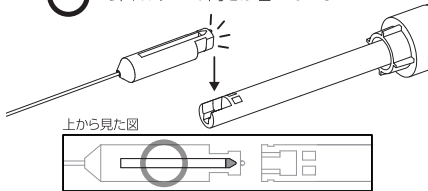

✕ 針ホルダーの向きが間違っている

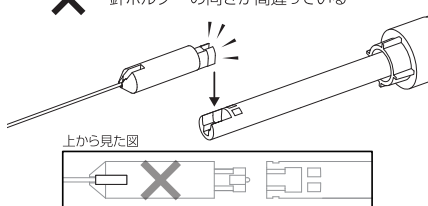

- ⑦本体に針ケースを戻し、キャップを取り付けます。

■仕様

材質	本体:ABS樹脂 可動カバー:ポリカーボネート樹脂、ABS樹脂、ステンレス、黄銅 針:ステンレス
探知可能壁厚	45mm
本体サイズ	180×28×22mm
製品質量	37g

△ 注意

- 禁止 下地探しの目的以外使用禁止。
- △ 感電注意 電気配線付近では感電の恐れがありますので、十分に注意してください。
- 石膏ボード(プラスターボード)専用です。ただし、強化石膏には使用できません。
- 子ども手の届かない所に保管してください。
- 針の先端が鋭利で危険です。取り扱いには十分注意してください。
- 壁に対して斜めに刺し込むと、針が折れたり曲がったりします。
- 針を刺し込んだ後、下地などに当たり手応えがあった時はそれ以上押し込まないでください。針が折れたり曲がったり、引き抜く時に下地や壁から針が抜けずに残り、針ホルダーが破損する恐れがあります。
- 針を刺し込んだ後は刺したまま上下左右に動かさず、真っ直ぐ抜いてください。
- 使用後は必ずロックスイッチをLOCKにして、針が意図しないようにしないでください。
- 刺し込み目盛の数値は、下地の固さや刺し込みの強さによってバラツキがあります。
- 記載のない分解や改造はしないでください。
- 弊社は、本製品に関連して生じたお客様および第三者の結果的損害、付随的損害、逸失利益などの間接損害について、それらの予見または予見可能性の有無にかかわらず一切の責任を負いません。ただし、弊社に故意または重大過失が存在する場合はお客様が消費者契約法上の消費者に該当する場合は、この限りではありません。本製品の使用に関し弊社が損害賠償責任を負う場合、本製品の代金相当額を限度額として賠償責任を負うものとします。



お問い合わせ
ショック お客様相談室
0120-666899

受付時間(土日祝日除く)
AM8:30~PM5:00
輸入発売元
ショック 測定株式会社
〒955-8577
新潟県三条市興野3-18-21
製造元:親和測定(大連)有限公司
URL <https://www.shinwasokutei.co.jp>
MADE IN CHINA



台紙



スリーブ

PET