

■CODE：670478\_@取説PL\_D-YAE2共通  
 ■寸法：420×H297mm (A3)  
 ■材質：上質紙70kg(81.4g/m<sup>2</sup>)  
 ■刷色：1C/1C (BLACK)

## 取り付けできない天井・配線器具

※照明の形状はイメージです。

### 次のような場所には取り付けない

本照明器具は天井取り付け専用です。指定以外の場所に取り付けると、火災・感電・落下によるけがの原因となります。

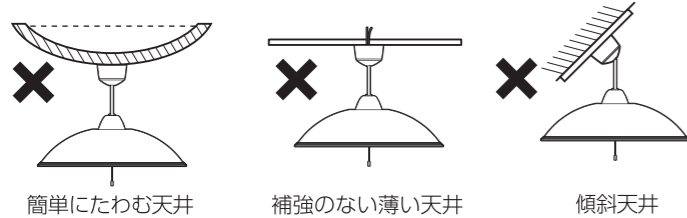

簡単にたわむ天井

補強のない薄いつ井  
(ベニヤ板、石こうボードなど)

傾斜天井

### 次のような配線器具には取り付けない

火災や感電・落下によるけがの原因となります。配線器具の交換は、販売店・工事に依頼してください。(配線器具の交換は資格が必要です)



配線だけのもの

破損、またはグラつくもの

アウトレットボックスのもの

電源端子が露出しているもの

## 仕様

品番	消費電力	器具光束	定格電源電圧	定格電源周波数	サイズ*1	質量
PL6D-YAE2 (6畳用)	全灯時：30.4W	3420lm (最大点灯時)	AC100V	50Hz/60Hz	約φ454 × H112 mm	約1.2kg
PL8D-YAE2 (8畳用)	全灯時：35.4W	3960lm (最大点灯時)				

※光束維持時間は40,000時間です。光束維持時間とは、全光束が70%に低下するまでの時間を推定したものです。表示は設計時間であり、製品の寿命を保証するものではありません。  
 ※商品の仕様は予告なく変更することがあります。  
 ※1：シェードと本体を組み合わせた大きさ

## 保証とアフターサービス

必ずお読みください。

### ■保証書

お買い上げの際に、所定の事項が記入されている保証書をお買い上げの販売店より必ずお受け取りください。保証書がないと、保証期間内でも代金を請求させていただく場合がありますので、大切に保管してください。

### ■保証期間

保証期間は、保証書に記載されています。24時間連続使用など、1日20時間以上の長時間使用の場合は、上記の半分の保証期間となります。保証期間内に故障した場合は、保証規定にしたがって修理させていただきます。

### ■保証期間経過後の修理

お買い上げの販売店または修理専用コールにご相談ください。修理により製品の機能が維持できる場合は、ご希望により有料にて修理いたします。

### ■補修用性能部品の保有期間について

当社はこの製品の補修用性能部品を製造打ち切り後、6年間保有しています。性能部品とは、その製品の機能を維持するために必要な部品です。

### ■アフターサービスについて

ご不明な点はお買い上げの販売店またはアイリスコールにお問い合わせください。

## 保証規定

- 取扱説明書、本体貼付ラベルなどの注意書きにしたがった正常な使用状態で故障及び損傷した場合には、弊社が無料にて修理または交換いたします。
- 保証期間内に、故障などによる無料修理をお受けになる場合には、お買い上げの販売店にて、保証書をご提示のうえ、修理をご依頼ください。
- 保証内容は本製品自体の無料修理に限り、保証期間内においても、その他の保証はいたしかねます。
- ご転居や贈答品などで本保証書に記入してある販売店に修理をご依頼いただけない場合には、アイリスコールにお問い合わせください。
- 保証期間内におきましても次の場合には有料修理になります。
  - ① 使用上の誤り、不当な修理、改造などによる故障及び損傷
  - ② お買い上げ後の落下などによる故障及び損傷
  - ③ 火災、地震、その他の天災地変による故障及び損傷
  - ④ 一般家庭用以外(たとえば業務用の長時間使用、車両・船舶への搭載など)に使用された場合の故障及び損傷
  - ⑤ お買い上げ後の移動、輸送または什器・備品などとの接触による故障及び損傷
  - ⑥ 本書の提示がない場合
  - ⑦ 本書にお買い上げ年月日、お客様名、販売店名の記入のない場合、あるいは字句を書き換えられた場合
- 本書は日本国内においてのみ有効です。
- 本書は再発行いたしませんので紛失しないよう大切に保管してください。

## アイリスオーヤマ株式会社

〒980-8510 仙台市青葉区五橋2丁目12番1号  
 ホームページ <https://www.irisohyama.co.jp/>

製品に関するお問い合わせ (通話料無料)

修理に関するお問い合わせ (通話料無料)

アイリスコール 0120-311-564

修理専用コール 0800-170-7070

9:00～17:00(年末年始・会社都合による休日を除く) 9:00～17:00(年末年始・会社都合による休日を除く)

●お問い合わせの際は、製品の型番をお調べいただき、取扱説明書・ご購入履歴のわかるもの・メモをご用意をお願いします。

## お客様サポート

24時間365日  
 Web即時回答サービス



670478  
 040924-CKJ-QIU-01

[新規]：2024.09.04



ECOHiLUX  
 エコハイルクス

LEDペンダントライト 調光タイプ  
 PL6D-YAE2/PL8D-YAE2

## 共通取扱説明書

保管用

このたびは、お買い上げいただき、まことにありがとうございます。

- 使用する前に「安全上の注意」を必ずお読みください。
- この取扱説明書をよくお読みになり、正しくお使いください。
- この取扱説明書をお使いになる方がいつでも見ることができるよう大切に保管してください。
- 「保証書」は、「お買い上げ日」「販売店名」の記入を必ず確かめ販売店からお受け取りください。

必ず2人で取り付けください。

●使用環境：一般屋内

この商品は、海外では  
 ご使用になれません。  
 FOR USE IN JAPAN ONLY.

## 安全上の注意

安全に使用いただくために下記の事項を必ずお守りください。

図記号の意味

⚠ 注意を促す記号です。

🚫 禁止を示す記号です。

❗ 必ず行うことを示す記号です。



**警告** 誤った取り扱いをすると、人が死亡または重傷を負うおそれがある内容を示しています。



**注意** 誤った取り扱いをすると、人がけがをしたり、財産の損害の発生が想定される内容を示しています。



**禁止** 改造や、部品交換をしない  
 火災・感電・落下などの原因になります。

調光器を使用しない  
 破損や発煙の原因になります。



可燃物で覆わない  
 可燃物を被せたり、近づけたりしない  
 火災の原因になります。

取り付けできない天井・配線器具に取り付けない  
 「取り付けできない天井・配線器具」に記載された場所や配線器具には取り付けないでください。火災・感電・落下などの原因になります。



**必ず実施** 取り付けは確実に  
 けが・破損・落下の原因になりますので、本書にしたがって確実に取り付けてください。

異常を感じたら速やかに電源を切る  
 すぐに電源を切り、お買い上げの販売店またはアイリスコールへお問い合わせください。

交流100Vで使用する  
 火災・感電のおそれがありますので、定格電圧以外では使用しないでください。

清掃・取り付け・取り外しの際は必ず電源を切る  
 感電の原因になります。

## ご使用についてのお知らせ

- 1個の壁スイッチで2台以上の照明器具を操作しないでください。同時に切り替わらない場合があります。
- ラジオ、ワイヤレス方式の機器はなるべく照明器具から離して使用してください。雑音が入る場合があります。
- さわめて近くにあるリモコン機器(エアコンなど)のリモコンが動作しにくくなる場合があります。
- 防犯カメラやビデオカメラを介して照射面を見た際、カメラのモニターや録画画像に縞模様やちつきが見える場合があります。
- LED光源にはばらつきがあるため、同じ型式・形状の商品でも商品ごとに発光色、明るさが異なる場合があります。
- 照明距離が近い場合、照射面で光むらができる場合があります。

- 本照明器具は、LED光源が内部に組み込まれているため、LED光源の交換はできません。
- 停電復帰時や、予期せぬごく短時間の停電が発生した場合、点灯状態が替わる場合があります。
- 周囲の温度が高い場合や、点灯時間が長い場合は寿命が短くなります。
- エアコン吹き出し口近くへの設置など、温度が高くなる機器の近くに設置しないでください。また、真下にストーブやコンロなどの発熱機器、温度が高くなる機器を設置しないでください。故障の原因になります。
- プルスイッチで消灯している場合、約0.5Wの電力を消費します。長時間ご使用にならない場合は、壁スイッチを切ってください。

## 各部の名称

- 組み立てる前に下記の部品がすべてそろっていることをお確かめください。
- 表記以外の部材は梱包材です。

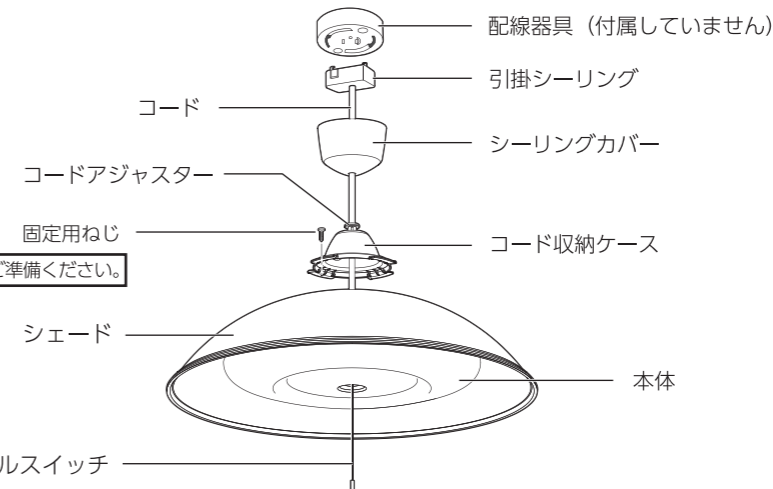

①ドライバーをご準備ください。

### 取り付け

- 警告** ●取り付けは、必ず電源を遮断してから行ってください。
- 注意** ●高所での作業になります。必ず足元の安全を確保してから行ってください。

#### 1. 天井についている配線器具(引掛シーリング・ローゼット)の寸法と形状を確認する

※下図以外の配線器具、または配線器具が無い配線だけのものは取り付けができません。電気店、または工事に依頼してください。  
※資格のない方の工事は法律で禁止されています。

天井からの出し方	20mm以上24mm未満	10mm以上14mm未満
角型引掛シーリング	丸型引掛シーリング・ローゼット	埋込引掛ローゼット
形状	角型引掛シーリング 丸型引掛シーリング フル引掛ローゼット 丸型フル引掛シーリング	埋込ローゼット(耳つき) 埋込ローゼット(耳なし)

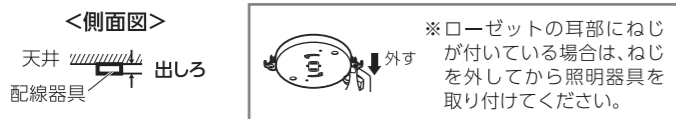

#### 2. 本体にコード収納ケースを取り付ける

①引掛シーリング側のコネクタを本体側のコネクタに接続する。  
※「カチッ」と音がするまで押し込んでください。

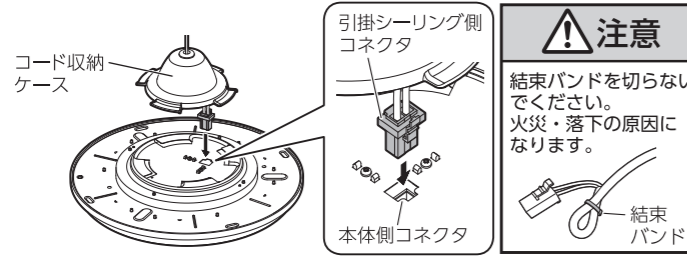

**注意**  
結束バンドを切らないでください。火災・落下の原因になります。

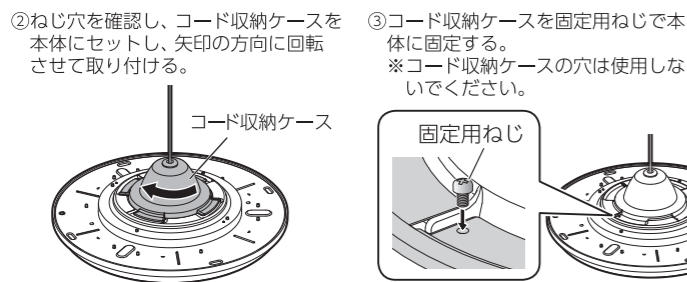

#### 3. コードの長さを調節する

配線器具に取り付ける前にコードの長さを調節します。  
コードの長さを調節する時は、やわらかい布などの上にライトを置いて調節してください。(固い床の上などで行うと、床や本体が傷つく原因になります。)

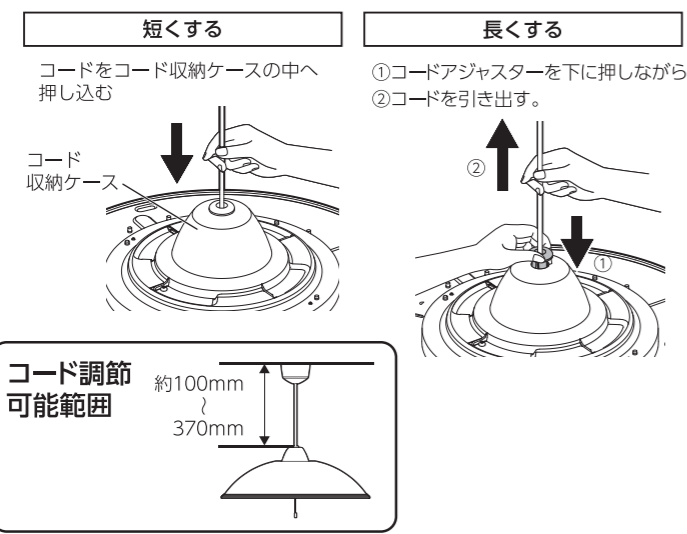

#### 4. コードを固定する

コードの長さを調節したら、コードアジャスターを上へ引き上げ、コードを固定します。

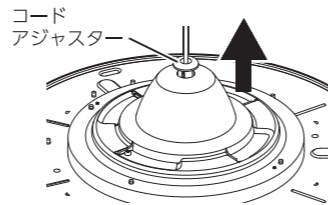

**注意**  
●コードを固定したら、一度コードを上へ引き上げ、確実に固定されていることを確認してください。  
●コードアジャスターが斜めになっていると、本体が傾くことがありますので、コードアジャスターは水平になるように調節してください。

#### 5. シェードを本体にかぶせる

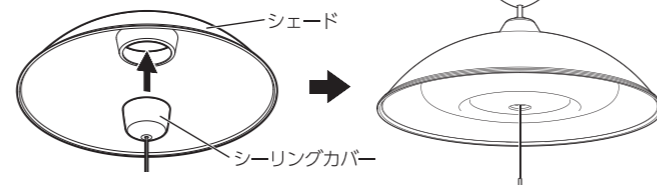

#### 6. 天井の配線器具に、引掛シーリングを取り付ける

①配線器具のかん合穴に、引掛シーリングの引掛金具を差し込んでください。

②引掛シーリングを右に回し、配線器具に取り付けます。

③取り付け後、引掛シーリングのボタンを押さずに軽く左に回し、外れないことを確認してください。

#### 7. シーリングカバーを引き上げる

①シーリングカバーが配線器具より小さい場合

②シーリングカバーが配線器具より大きい場合

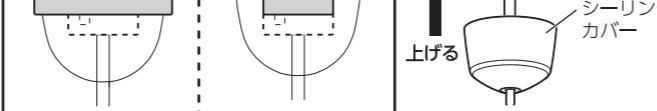

### 取り外し

①引掛シーリングのボタンを押しながら、  
②引掛シーリングを左に回し、取り外す。

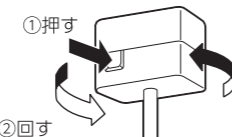

**警告**  
●取り外しは必ず電源を遮断してから行ってください。  
●消灯直後は照明器具が高温になっています。確実に冷えたことを確認してから取り外してください。

**注意**  
●本体を片方の手で支えながら外してください。本体の落下によるけがや破損の原因になります。

### 明かりをつける

#### ■壁スイッチで明かりをつける

壁スイッチON:点灯モード

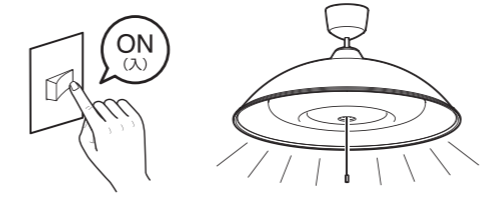

壁スイッチOFF:消灯

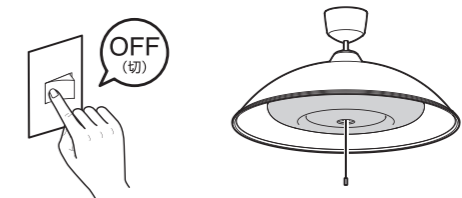

**注意** 壁スイッチがOFFの時は、プルスイッチを引いても点灯しません。壁スイッチをONにしても点灯しない場合は、プルスイッチを引いて、点灯モードを切り替えてください。

#### ■プルスイッチで明かりをつける

プルスイッチで明かりをつける場合には、壁スイッチをONの状態にしてください。

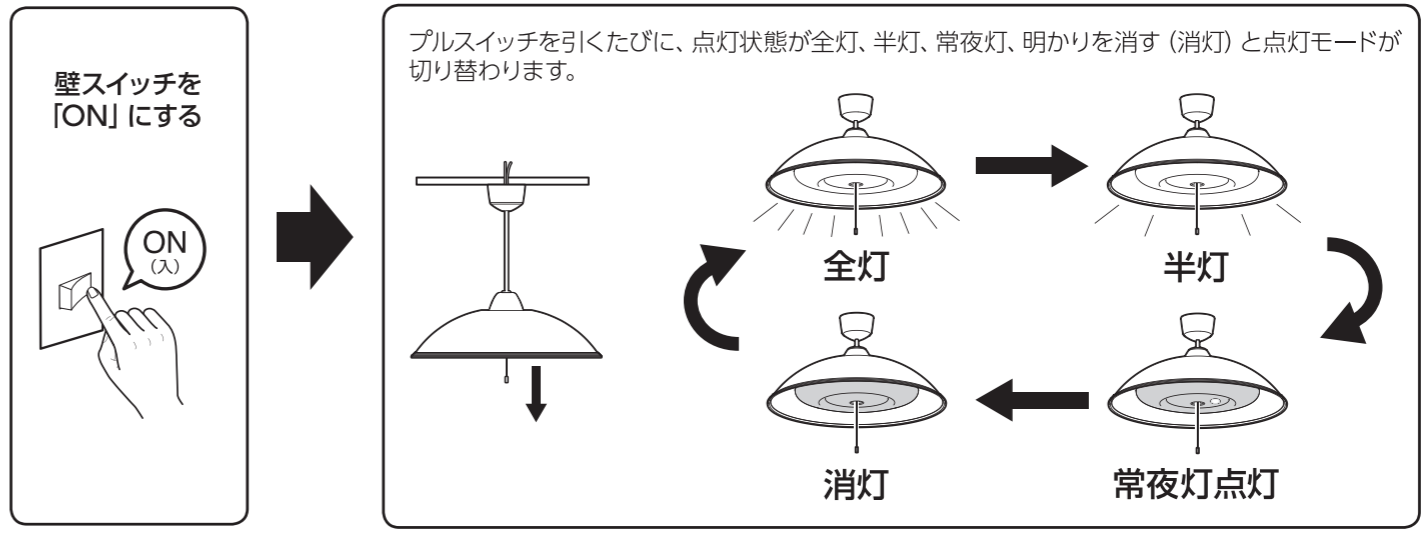

### お手入れについて

照明器具が汚れていると暗くなります。明るく安全に使用していただくため、定期的に清掃することをおすすめします。

**注意**  
●必ず壁スイッチをOFF(切)にするか、電源を遮断してください。感電の原因となります。  
●消灯直後は照明器具が高温になっています。確実に冷えたことを確認してから清掃してください。  
●絶対に水をかけたり、水につけて洗ったりしないでください。火災・感電・故障の原因になります。



1. 水で薄めた中性洗剤に柔らかい布を浸し、よく絞ってから汚れを拭き取る
2. 汚れが落ちたことを確認後、洗剤分を拭き取る  
水に浸してかたく絞った布で完全に拭き取ってください。
3. 仕上げに乾いた柔らかい布で、水分を完全に拭き取る

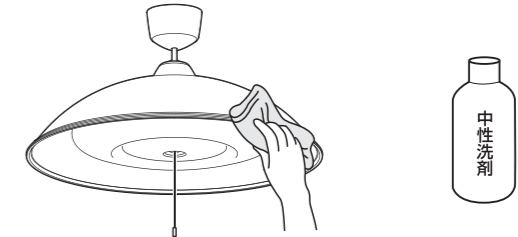

**故障かな?と思ったら** 使用中に異常が生じた場合は、修理を依頼される前に本書をよくお読みのうえ、下記の点を確認してください。

状態	考えられる理由	処置
照明器具が点灯しない	壁スイッチがOFFになっている。	壁スイッチをONにしてください。
壁スイッチをONにしても点灯しない	照明器具が「消灯」状態になっている。	プルスイッチを引いて、点灯モードを切り替えてください。

それでも解決できないときは、お買い上げの販売店、またはアイリスコールにお問い合わせください。

**警告** ご自分での分解・修理・改造はおやめください。