

表

CODE : 670480_@取説PL_D-YA2共通
寸法 : 420×H297mm (A3)
材質 : 上質紙70kg(81.4g/m²)
印刷色 : 1C/1C (BLACK)

[改版] : 2025.05.12 HJ00087W-0
[改版] : 2025.02.07
[新規] : 2024.09.02

取り付けできない天井・配線器具 ※照明の形状はイメージです。

次のような場所には取り付けない
本照明器具は天井取り付け専用です。指定以外の場所に取り付けると、火災・感電・落下によるけがの原因となります。

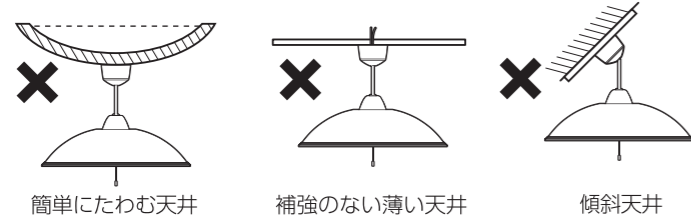

次のような配線器具には取り付けない
火災や感電・落下によるけがの原因となります。配線器具の交換は、販売店・工事に依頼してください。(配線器具の交換は資格が必要です)

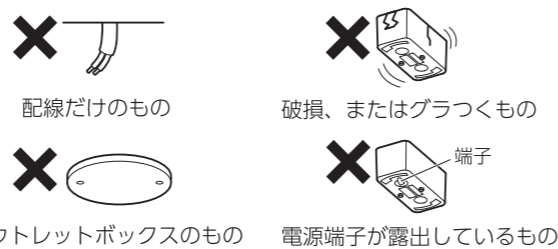

お手入れについて

照明器具が汚れていると暗くなります。明るく安全に使用していただくため、定期的に清掃することをおすすめします。

- 必ず壁スイッチをOFF(切)にするか、電源を遮断してください。
感電の原因となります。
●消灯直後は照明器具が高温になっています。
確実に冷えたことを確認してから清掃してください。
●絶対に水をかけたり、水につけて洗ったりしないでください。
火災・感電・故障の原因となります。

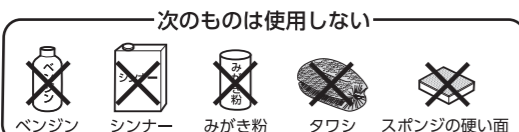

- 水で薄めた中性洗剤に柔らかい布を浸し、よく絞ってから汚れを拭き取る
2. 汚れが落ちたことを確認後、洗剤分を拭き取る
水に浸してたたく絞った布で完全に拭き取ってください。
3. 仕上げに乾いた柔らかい布で、水分を完全に拭き取る

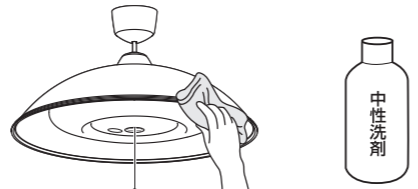

故障かな?と思ったら 使用中に異常が生じた場合は、修理を依頼される前に本書をよくお読みのうえ、下記の点を確認してください。

Table with 3 columns: 状態 (Status), 考えられる理由 (Possible Reasons), 処置 (Action). Rows include issues like remote control operation, light not turning on, and flickering.

それでも解決できないときは、お買い上げの販売店、またはアイリスコールにお問い合わせください。

警告 ご自分での分解・修理・改造はおやめください。

仕様 免責事項

Table with 8 columns: 品番 (Model No.), 消費電力 (Power Consumption), 器具光束 (Fixture Light Output), 定格電源電圧 (Rated Power Voltage), 定格電源周波数 (Rated Power Frequency), 待機電力 (Standby Power), サイズ (約) (Size (Approx.)), 質量 (約) (Weight (Approx.)).

※光束維持時間は40,000時間です。光束維持時間とは、全光束が70%に低下するまでの時間を推定したものです。
表示は設計時間であり、製品の寿命を保証するものではありません。
※商品の仕様は予告なく変更することがあります。
※1: シェードと本体を組み合わせた大きさ

留守番モードについて
留守番モード中は器具が自動で点灯・消灯しますので、留守中でも在宅を装うことができますが、同居侵入や盗難などを阻止するものではありません。
万一被害にあわれても責任は一切負いかねます。

アイリスオーヤマ株式会社 〒980-8510 仙台市青葉区五橋2丁目12番1号
ホームページ https://www.irisohtyama.co.jp/

製品に関するお問い合わせ (通話料無料) 修理に関するお問い合わせ (通話料無料)
アイリスコール 0120-311-564 修理専用コール 0800-170-7070
9:00~17:00(年末年始・会社都合による休日を除く) 9:00~17:00(年末年始・会社都合による休日を除く)

●お問い合わせの際は、製品の型番をお調べいただき、取扱説明書・ご購入履歴のわかるもの・メモをご用意をお願いします。

お客様サポート
24時間365日
Web即時回答サービス
QR code

670480
120525-CKJ-QIU-01

ECOHLUX LEDペンダントライト 調光タイプ
PL6D-YA2/PL8D-YA2/PL12D-YA2
共通取扱説明書
保管用

このたびは、お買い上げいただき、まことにありがとうございます。
●使用する前に「安全上の注意」を必ずお読みください。
●この取扱説明書をよくお読みになり、正しくお使いください。
●この取扱説明書はお使いになる方がいつでも見ることができるよう大切に保管してください。
●「保証書」は、「お買い上げ日」[販売店名]の記入を必ず確かめ販売店からお受け取りください。
必ず2人で取り付けください。

安全上の注意 安全に使用いただくために下記の事項を必ずお守りください。
図記号の意味 注意を促す記号です。 禁止を示す記号です。 必ず行うことを示す記号です。

警告 誤った取り扱いをすると、人が死亡または重傷を負うおそれがある内容を示しています。
注意 誤った取り扱いをすると、人がけがをしたり、財産の損害の発生が想定される内容を示しています。
禁止 改造や、部品交換をしない
調光器を使用しない
可燃物で覆ったり、近づけたりしない
取り付けできない天井・配線器具に取り付けけない
必ず実施 取り付けは確実に
異常を感じたら速やかに電源を切る
交流100Vで使用する
清掃・取り付け・取り外しの際は必ず電源を切る
リモコンの電池は、幼児の手の届かないところに置く

ご使用についてのお知らせ

- 1個の壁スイッチで2台以上の照明器具を操作しないでください。同時に切り替わらない場合があります。
●本製品の近くで他の赤外線リモコン方式の機器やワイヤレス機器を使用すると、正常に動作しない場合があります。
●3Dテレビを視聴しているときは、本製品のリモコンが反応しにくくなる場合があります。
●ラジオ、ワイヤレス方式の機器はなるべく照明器具から離して使用してください。雑音が入る場合があります。
●LED光源にはばらつきがあるため、同じ型式・形状の商品でも商品ごとに発光色、明るさが異なる場合があります。

各部の名称 電池の入れかた

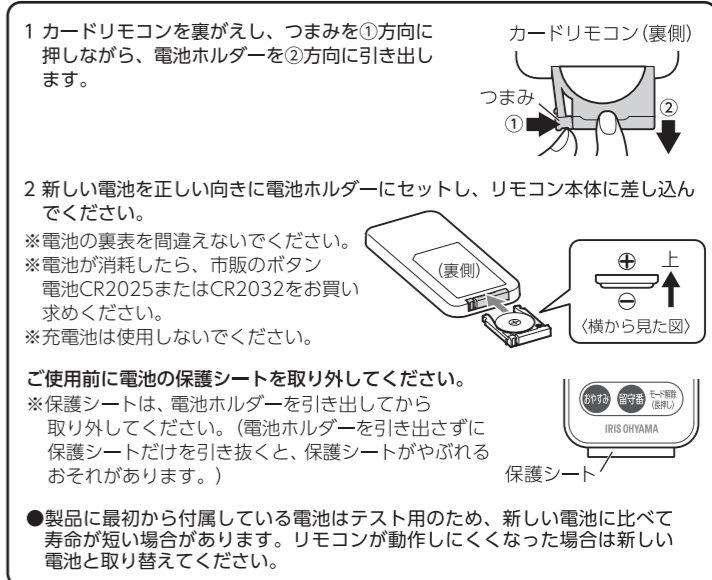
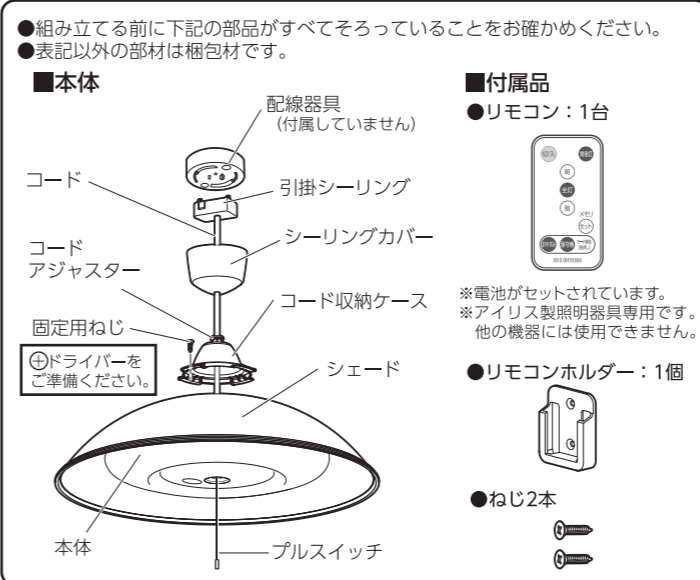

670480
120525-CKJ-QIU-01

取り付け

- 警告** ●取り付けは、必ず電源を遮断してから行ってください。
- 注意** ●高所での作業になります。必ず足元の安全を確保してから行ってください。

1. 天井についている配線器具(引掛シーリング・ローゼット)の寸法と形状を確認する

※下図以外の配線器具、または配線器具が無い配線だけのものは取り付けができません。電気店、または工事店に工事を依頼してください。
 ※資格のない方の工事は法律で禁止されています。

天井からの出し	20mm以上24mm未満	10mm以上14mm未満
形状	角型引掛シーリング 丸型引掛シーリング・ローゼット	埋込引掛ローゼット
形状	角型引掛シーリング 丸型引掛シーリング フル引掛ローゼット 丸型フル引掛シーリング	埋込ローゼット(耳つき) 埋込ローゼット(耳なし)

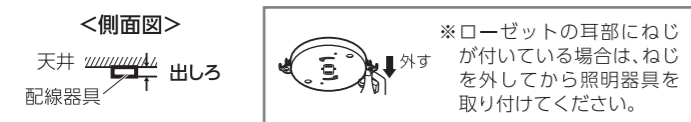

2. 本体にコード収納ケースを取り付ける

①引掛シーリング側のコネクタを本体側のコネクタに接続する。
 ※「カチッ」と音がするまで押し込んでください。

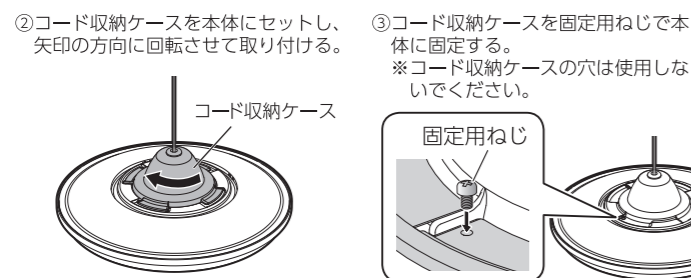
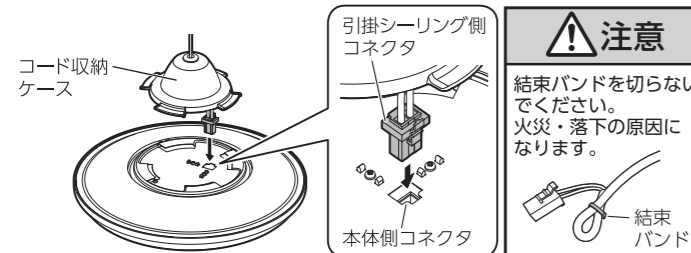

3. コードの長さを調節する

配線器具に取り付ける前にコードの長さを調節します。
 コードの長さを調節する時は、やわらかい布などの上にライトを置いて調節してください。(固い床の上などで行うと、床や本体が傷つく原因になります。)

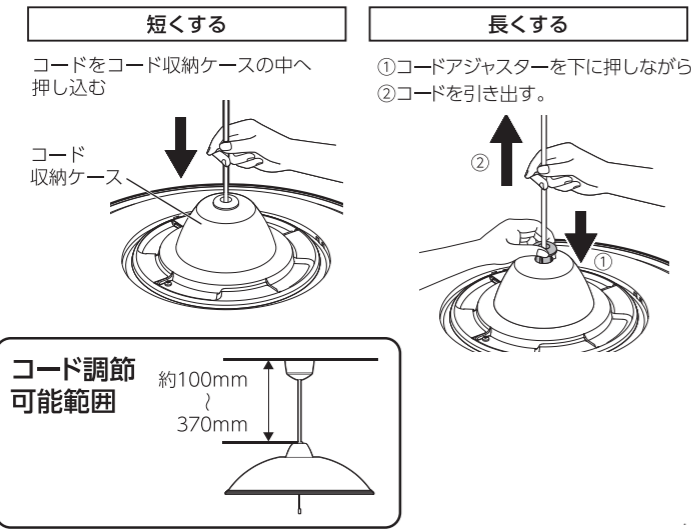

4. コードを固定する

コードの長さを調節したら、コードアジャスターを上へ引き上げ、コードを固定します。

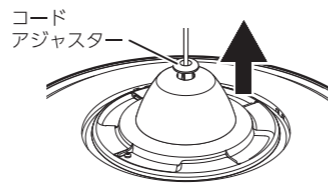

注意

- コードを固定したら、一度コードを上へ引き上げ、確実に固定されていることを確認してください。
- コードアジャスターが斜めになっていると、本体が傾くことがありますので、コードアジャスターは水平になるように調節してください。

5. シェードを本体にかぶせる

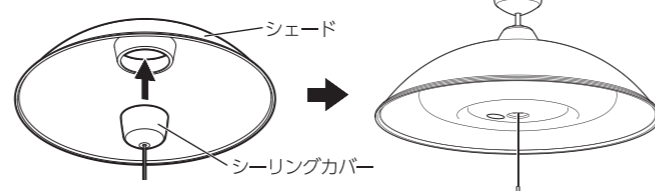

6. 天井の配線器具に、引掛シーリングを取り付ける

①配線器具のかん合穴に、引掛シーリングの引掛金具を差し込んでください。

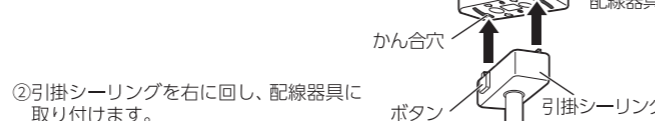

②引掛シーリングを右に回し、配線器具に取り付けます。

③取り付け後、引掛シーリングのボタンを押さずに軽く左に回し、外れないことを確認してください。

7. シーリングカバーを引き上げる

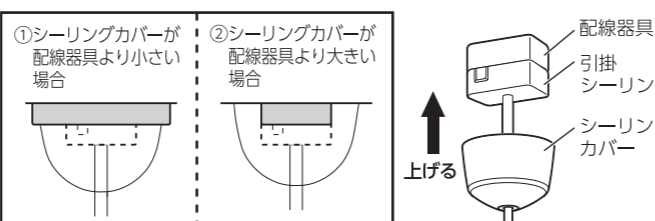

取り外し

- ①引掛シーリングのボタンを押しながら、
 ②引掛シーリングを左に回し、取り外す。

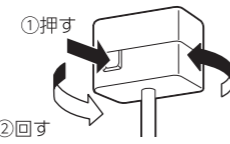

警告

- 取り外しは必ず電源を遮断してから行ってください。
- 消灯直後は照明器具が高温になっています。確実に冷えたことを確認してから取り外してください。

注意

- 本体を片方の手で支えながら外してください。本体の落下によるけがや破損の原因になります。

リモコン収納のしかた

リモコンホルダーを壁に取り付け、壁掛け収納ができます。
 ※収納した状態では操作しないでください。

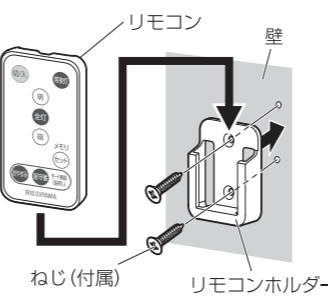

明かりをつける

■壁スイッチで明かりをつける

壁スイッチ「ON」
 →点灯※1(ラスト点灯)
 壁スイッチを切る前の明かりを再現します。



■プルスイッチで点灯状態を切り替える

壁スイッチをONにした状態で、プルスイッチを引くと、点灯状態を切り替えることができます。

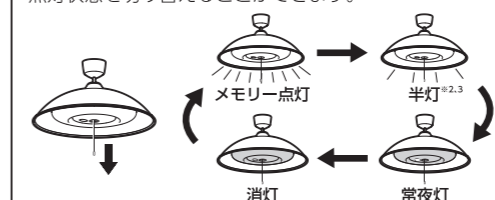

■壁スイッチで点灯状態を切り替える

壁スイッチをONにした状態で、短く(1秒以内)スイッチを操作することで、点灯状態を切り替えることができます。

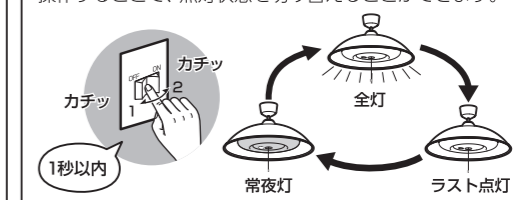

- ※1: 壁スイッチをONにしても点灯しない場合は、プルスイッチを引くか、壁スイッチを短く(1秒以内)操作してください。または、リモコンで点灯させてください。
 ※2: 半灯とは、現在点灯している明るさの約半分の消費電力の明るさです。ただし、現在最小で点灯しているときの半灯は、最小点灯のままとします。
 ※3: メモリー最小調光時は半灯状態にはならず、常夜灯になります。

リモコンで操作する

①壁スイッチを「ON」にする



②リモコンを本体に向けてボタンを操作する

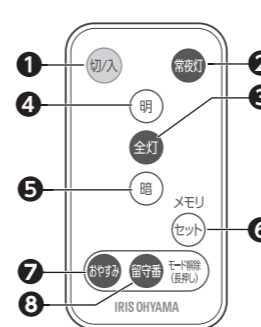

- ・点灯直後や調光直後などに、リモコン信号を受信しにくくなる場合があります。その際は少し時間をおいて、再度リモコンを操作してください。
- ・リモコンで消灯しても、約0.2Wの電力を消費しています。長期間使用しない場合は、壁スイッチを切ってください。

■明かりをつける

①切/入ボタン

記憶されたお好みの明るさで点灯(メモリー点灯)させたり、消灯させたりします。ボタンを押すたびにメモリー点灯→消灯と切り替わります。

②常夜灯ボタン

夜間に適した明かりで点灯します。

③全灯ボタン

100%の明るさで点灯させます。

■明るさを調光する

ライトの明るさを調節します。ボタンを押すと「ピッ」と音がします。調光範囲を超えると「ビビッ」と音がします。長押しで連続調節できます。

④調光ボタン [明]

明かりを1段階明るくします。

⑤調光ボタン [暗]

明かりを1段階暗くします。

■明るさを記憶させる(メモリー)

設定した明るさをメモリーに記憶させることができます。記憶させた明るさは、リモコンの切/入ボタンを押すと再現できます。

⑥メモリーセットボタン

設定した明るさを記憶させます。
 ※常夜灯はメモリー設定ができません。

■おやすみタイマーで消灯させる

⑦おやすみボタン

「ビビッ」と音がなり、おやすみタイマーが設定されます。下記「おやすみタイマーを使う」を参照してください。

■留守番モードを使う

⑧留守番ボタン

留守番モードの設定を行います。下記「留守番モードを使う」を参照してください。

おやすみタイマーを使う

設定後徐々に暗くなり設定時間30分で消灯します。

〈点灯状態からのおやすみタイマー動作イメージ〉

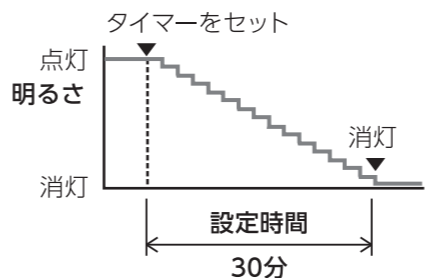

おやすみタイマー設定

おやすみボタンを押す
 →「ビビッ」と音がなり、30分に設定できます。
 常夜灯点灯時も設定できます。

おやすみタイマー解除

おやすみボタンを長押しする
 →「ビビッ」と音がなっておやすみタイマーが解除されます。
 おやすみタイマー以外のボタン(調光ボタン、常夜灯ボタンなど)を押しても、「ビビッ」と音がなっており、おやすみタイマーは解除されません。
 ※留守番ボタンを押しても解除されません。

ご注意

- ・壁スイッチを切ったり、停電したりすると、おやすみタイマーは解除されます。
- ・タイマーで消灯した場合、再点灯させるには、リモコンで点灯させるか、壁スイッチを短く(1秒以内)操作して点灯状態を切り替えて点灯させてください。
- ・タイマーの時間を延長する場合は、もう一度おやすみタイマーボタンを押します。設定前の明るさに戻り、設定された時間で徐々に消灯します。

留守番モードを使う

毎日繰り返し、ほぼ24時間ごとに1回全灯し、約4時間後に消灯します。期間を決めて動作させることはできません。2回目以降の点灯時刻は、最初に設定した時刻の前後約30分の間でランダムに変わります。

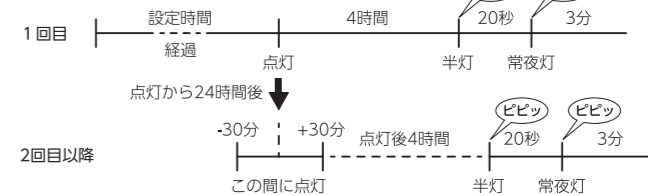

留守番モード設定 (留守番ボタンを押してから1分以内に設定をしてください。)

- 留守番ボタンを押す
 →「ビビッ」と音がなり、留守番モードを設定する状態になります。
- 明ボタンを押す
 留守番モードで点灯させるまでの時間(1時間単位:1~24時間まで)と同じ回数押ししてください。押し過ぎたときは、暗ボタンを押して戻るか、最初から設定し直してください。
 ※留守番ボタン以外のボタン(全灯ボタン、常夜灯ボタンなど)を押しても、「ビビッ」と音がなっており、留守番モードは解除されません。
- 留守番ボタンを押して設定完了
 →「ビビッ」と音がなった後に、設定時間を押しした回数「ピッ」となり、設定をお知らせします。

留守番モード解除

留守番ボタンを長押しする
 →「ビビッ」と音がなると留守番モードが解除されます。
 ※壁スイッチを切ったり、停電したりしても、留守番モードは解除されません。
 留守番モードが解除されると、設定時間もリセットされます。

ご注意

- ・メモリー点灯やラスト点灯中に留守番モードによる点灯時刻になった場合、全灯には変わらず、そのままの状態でも点灯を続けます。
- ・製品の仕様上、長期間留守番モードを使うと、点灯・消灯時間が大きくなる場合があります。1週間ごとの再設定をおすすめします。
- ・留守番モードを設定するときは、1分以内に設定を完了(留守番ボタンをもう1回押し)しないと解除されません。この場合は、最初から設定し直してください。