

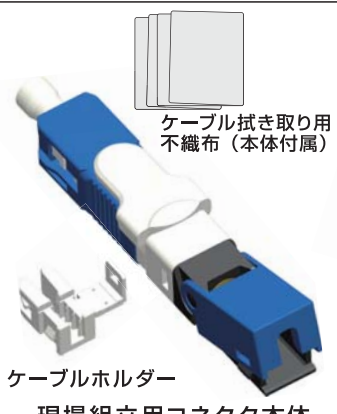

■ 組立に必要な工具



ケーブル拭き取り用不織布 (本体付属)

ケーブルホルダー  
現場組立用コネクタ本体

※ケーブルの切断時には、別途ケーブルカッターが必要となります



※同品はコネクタと別売です  
ケーブルストリッパー兼  
カッター固定具

■ 組立手順

1. ケーブル外被を下記の寸法に切断を行い、心線を出します。

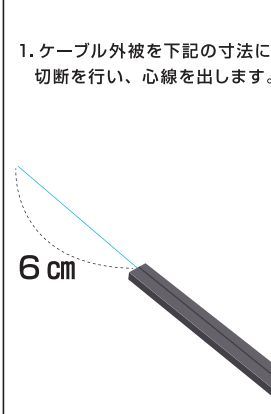

6 cm

2. ケーブルを下記図の様にホルダーにセットし、矢印の方向①にフタを開けて、ケーブルを引き抜く事②で、心線の被覆を剥き取る事が出来ます。

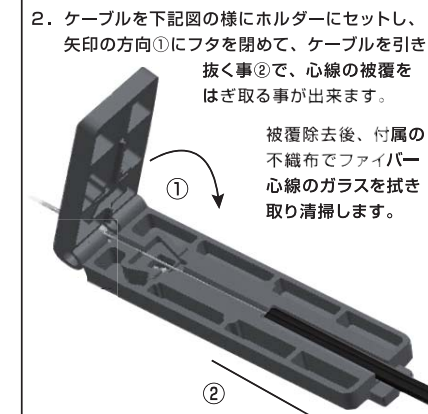

被覆除去後、付属の不織布でファイバ心線のガラスを拭き取り清掃します。

3-2. 付属のケーブルホルダの最終加工を行います

この部分の空間に注意

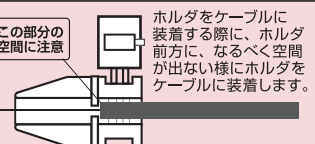

ホルダをケーブルに装着する際に、ホルダ前方に、なるべく空間が出ない様にホルダをケーブルに装着します。

ケーブルホルダーのフタを閉じ、ロックをする事で、ケーブルに固定します

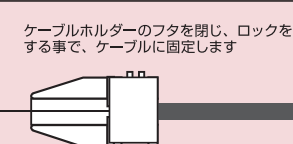

4. ケーブルホルダーを装着したケーブルに、カッター固定具に下記の図の様に固定し、整備された適切なケーブルカッターでファイバーをカットします。



※注意：ケーブル切断後は、コネクタ本体に挿入するまで、他の物と触れない様に扱ってください。

5. 本体に固定されている「くさびふた」が最初に、奥までしっかりとはいっている事を確認するために、①方向に押ししてから作業を開始します。

まず、カットされたケーブルを②の方向に差込、「カチッ」とロックするまで押し込みます。その際、③の位置のファイバーが曲がっている事を確認し、奥まで押し込めている事を確認し、④のカバーを閉じて下さい。

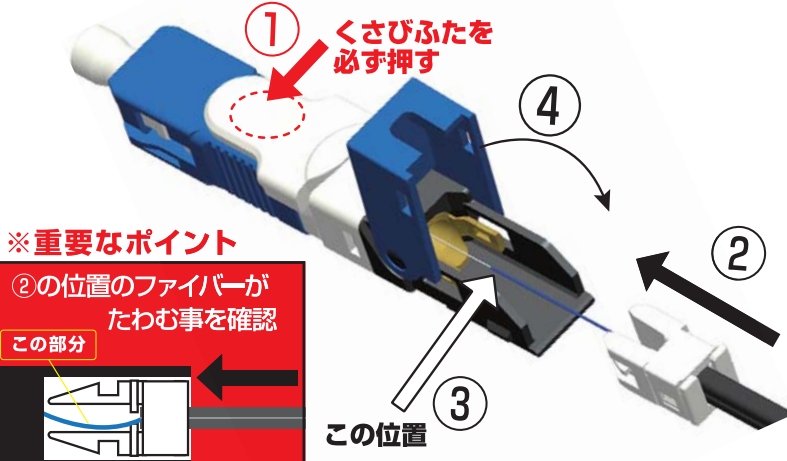

① くさびふたを必ず押す

② ②の位置のファイバーがたわむ事を確認

③ この位置



④

※重要なポイント

3-1. 付属のケーブルホルダーを、装着するケーブルの外径に合わせて、細径用アダプタの加工を行います。

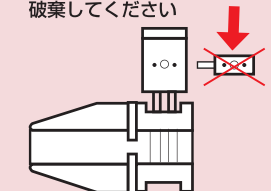

細径用アダプタ

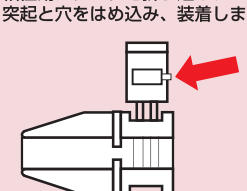
<p>2.0 x 3.1</p>  <p>左記サイズの加工方法</p> <p>細径用アダプタを切断して破棄してください</p> 	<p>1.6 x 2.0 2.0 x 2.0</p>  <p>細径サイズの加工方法</p> <p>細径用アダプタを折り返し、突起と穴をはめ込み、装着します</p> 
--	--

6. 最後に①の「くさびふた」を取外す事で内部の光ファイバーを固定するための「くさび」が外れ、心線が固定されます。

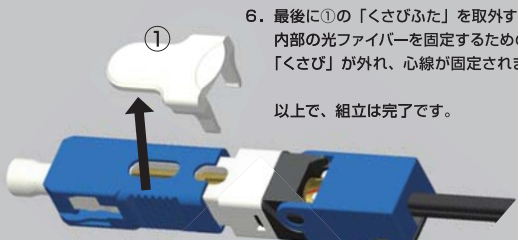

①

以上で、組立は完了です。

■ 組立に失敗して、分解を行う場合



赤い矢印部分に、青いフタと本体部に隙間が存在します。その隙間を押し広げて、緑色の矢印部のロックを外す事で、本体のフタを外す事が出来ます。(左右にロックがあります)

① 隙間を広げる

② ロックを外す

⚠ 警告

- ・光ファイバーを取り扱い中に、折れた光ファイバーが眼に入ったり、体に刺さる等のけがをする危険性があります。必ず保護メガネを装着し十分注意して作業して下さい。
- ・光ファイバーが刺さった時は、直ちに医師の診察を受けてください。