

プラグ収納コンセント LCRシリーズ

図面・取扱説明書は
こちらのQRコードから



施工条件

床面開口	: φ115
必要床高寸法	: アウトレットボックス
アウトレットボックス	: 選定例を参照ください。
塗代カバー	:



GOOD DESIGN
AWARD 2016



シルバーメタリック



シャンパンゴールド

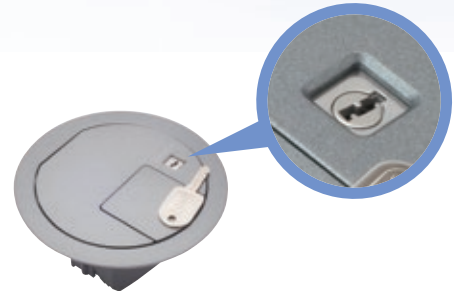

カギ付プレート

特長

- プレート厚2mmで床との段差を極力なくした為、足元にやさしい製品です。
- また、プラグを収納した状態でコードを引き出せる為、使用時でも凹凸が少なく、つまづき等の安全性を考慮しております。

通線チップの使い方

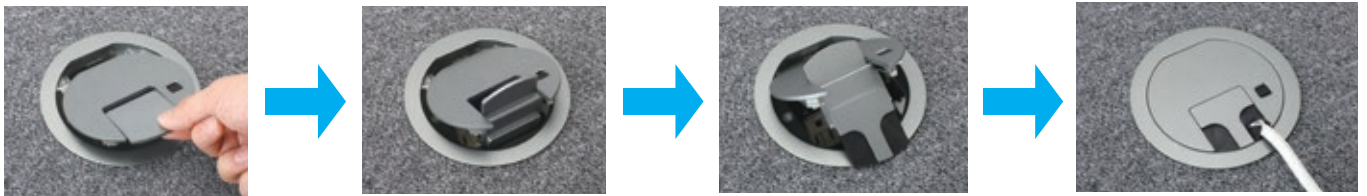

通線チップは反転させることで簡単にチェンジできます。

施工手順

1 床面の開口

ボックス打ち込み後、塗代カバー上部のコンクリートにハツリ作業を行ない、床仕上材にも同じ開口を施します。

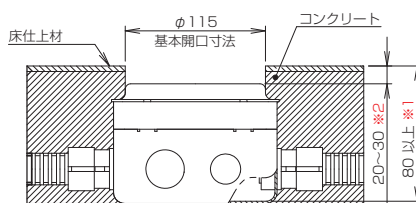

打ち込みの場合

ボックス固定後、塗代カバー上部の床材と床仕上材に同じ開口を施します。

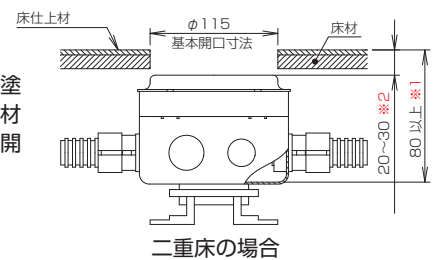

二重床の場合

※1. ご使用になるアウトレットボックス・塗代カバーの種類により必要埋込深さが変動します。必要埋込深さは、アウトレットボックス選定例 (P.104) を参照願います。
 ※2. 20~30mmは製品を施工するのに必要な埋込深さとなります。

2 ケーブルの接続

ボックスに引き込まれているケーブルを配線器具に接続してください。配線方法については各コネクタの配線方法に従って行ってください。

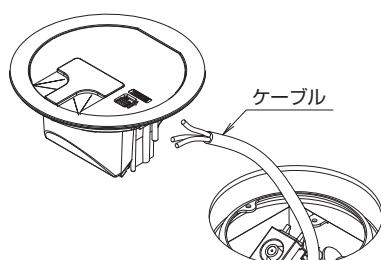

3 フロアプレートの固定

塗代カバーのM4タップとフロアプレートのサラ穴の位置を合わせ添付のサラネジ(M4×30)2本で固定してください。

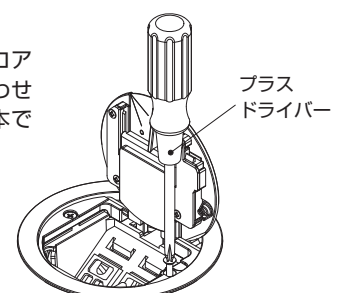

参考図面

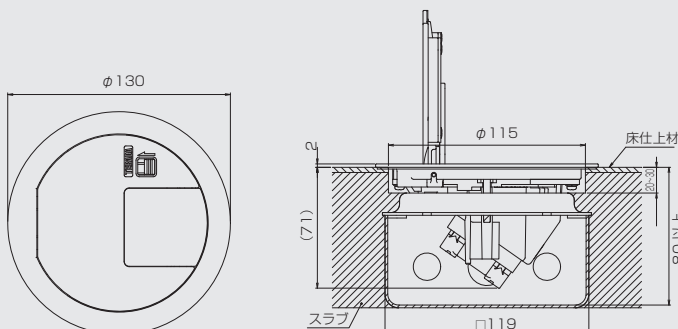

アウトレットボックス選定例

組合せ	必要床高
鉄製大四角深型アウトレットボックス + 鉄製大四角大丸穴塗代カバー (P=89mm)	90mm以上
鉄製大四角浅型アウトレットボックス + 鉄製大四角大丸穴塗代カバー (P=89mm)	80mm以上
鉄製大四角深型アウトレットボックス + 鉄製大四角大丸穴平塗代カバー (P=89mm)	80mm以上
鉄製大四角浅型アウトレットボックス + 鉄製大四角大丸穴平塗代カバー (P=89mm)	80mm以上

※TV端子、CAT6、CAT6Aのユニットをご使用になる場合は必要床高100mmとなります。

製品一覧

シルバーメタリック

■ 通線プレート

品番	LCR10000 ●
仕様	プレート
器具形状	シルバーメタリック
標準価格(税別)	6,600円

■ プレート+電源(平刃)×2

品番	LCR10005 ●
仕様	接地2P 15A 125V×2
器具形状	プレート +
標準価格(税別)	10,400円

■ 鍵付きプレート+電源(平刃)×2

品番	LCR11005K ●
仕様	接地2P 15A 125V×2(カギ付)
器具形状	プレート +
標準価格(税別)	14,300円

■ プレート+TEL×2

品番	LCR10066 ▲
仕様	6極6芯モジュラジャック×2
器具形状	プレート +
標準価格(税別)	11,400円

■ プレート+CAT5E×2

品番	LCR10093 ▲
仕様	8極8芯CAT5Eモジュラジャック×2
器具形状	プレート +
標準価格(税別)	13,000円

■ 鍵付きプレート+CAT5E×2

品番	LCR11093K ▲
仕様	8極8芯CAT5Eモジュラジャック×2(カギ付)
器具形状	プレート +
標準価格(税別)	16,800円

■ プレート+CAT6×2

品番	LCR10098 ▲
仕様	8極8芯CAT6モジュラジャック×2
器具形状	プレート +
標準価格(税別)	15,200円

■ プレート+CAT6A×2

品番	LCR10182 ▲
仕様	8極8芯CAT6Aモジュラジャック×2
器具形状	プレート +
標準価格(税別)	19,400円

■ プレート+TV(中継)注1

品番	LCR10020 ▲
仕様	CS/BS TV(中継)×1
器具形状	プレート +
標準価格(税別)	15,800円

■ プレート+TV(端末)注1

品番	LCR10021 ▲
仕様	CS/BS TV(端末)×1
器具形状	プレート +
標準価格(税別)	15,800円

シャンパンゴールド

■ 通線プレート

品番	LCR10000M020 ●
仕様	プレート
器具形状	シャンパンゴールド
標準価格(税別)	6,600円

■ プレート+電源(平刃)×2

品番	LCR10005M020 ●
仕様	接地2P 15A 125V×2
器具形状	プレート +
標準価格(税別)	10,400円

■ 鍵付きプレート+電源(平刃)×2

品番	LCR11005KM020 ●
仕様	接地2P 15A 125V×2(カギ付)
器具形状	プレート +
標準価格(税別)	14,300円

■ プレート+TEL×2

品番	LCR10066M020 ▲
仕様	6極6芯モジュラジャック×2
器具形状	プレート +
標準価格(税別)	11,400円

■ プレート+CAT5E×2

品番	LCR10093M020 ▲
仕様	8極8芯CAT5Eモジュラジャック×2
器具形状	プレート +
標準価格(税別)	13,000円

■ 鍵付きプレート+CAT5E×2

品番	LCR11093KM020 ▲
仕様	8極8芯CAT5Eモジュラジャック×2(カギ付)
器具形状	プレート +
標準価格(税別)	16,800円

■ プレート+CAT6×2

品番	LCR10098M020 ▲
仕様	8極8芯CAT6モジュラジャック×2
器具形状	プレート +
標準価格(税別)	15,200円

■ プレート+CAT6A×2

品番	LCR10182M020 ▲
仕様	8極8芯CAT6Aモジュラジャック×2
器具形状	プレート +
標準価格(税別)	19,400円

■ プレート+TV(中継)注1

品番	LCR10020M020 ▲
仕様	CS/BS TV(中継)×1
器具形状	プレート +
標準価格(税別)	15,800円

■ プレート+TV(端末)注1

品番	LCR10021M020 ▲
仕様	CS/BS TV(端末)×1
器具形状	プレート +
標準価格(税別)	15,800円

オプション

品番	RDS-T200key ★	LCR00010 ●
仕様	LCRカギ付プレート用key×1	LCRシリーズ用養生板
器具形状	RDS-T200	
標準価格(税別)	オープン	1,300円

注意 ・情報用モジュラジャックについては、コンセントと組み合わせてご使用の場合、1000BASE-T以上の伝送に使用しないことをお勧めいたします。
 ・コンセントからのノイズにより伝送不良が発生することがございます。
 ・一部のLANケーブルにて嵌合が不完全になる場合がありますのでご注意ください。
 ・成端工具は別売品の為、添付されておりません。

注1: TV端子(中継・端末)は、「4K/8K対応」となります。

●は在庫品、▲は組立品、★は受注生産品です。