

小判スライドボックス® (センター磁石付)



標準品 (深さ36mm)

アルミ箱付 磁石付 直接配管 PF22

小判穴 ホルソー穴あけ対応品
※タッピンねじ付

- ボックス穴を小判穴ホルソーであけるセンター磁石付スライドボックスです。
※穴あけポイント位置に強力磁石がセットされています。
- ボックスは小判穴ホルソーの刃が当たらないような刃逃がし構造です。

小判穴ホルソーでボックス穴を快速開口!

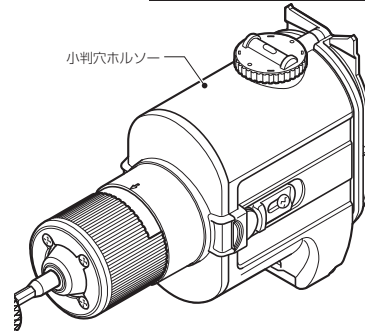

刃が当たらない構造!

センター磁石 正確 探知

磁石探知器 102頁~

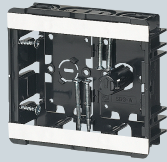

SBG-W

SBG-WM
・仕切板(53M)付

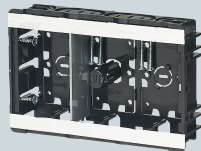

SBG-3W
・仕切板(53M)付

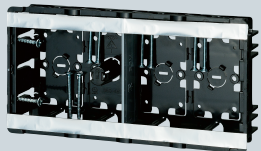

SBG-4W
・仕切板(53M)付

PF22まで直接配管できる兼用ノック

横から

横ノック

上から

差し込みノック (2ヶ用以上)

- 横はめ、上はめだから背面に壁があってもOK!
- 波付管を直接はめ込む。
- TLフレキ ●CD(PF)単層波付管

■SBG

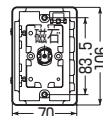

■SBG-W・SBG-WM

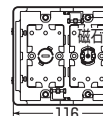

※SBG-WMは仕切板付です。

■SBG-3W

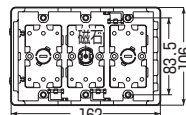

■SBG-4W

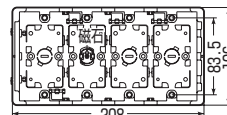

ノック詳細 → 790・791頁

種類	品番	管の種類別、接続可能本数(片面)								適合仕切板(品番)		入数	最小入数	
		TLフレキ		PF管		CD管		上下仕切り用	左右仕切り用					
1ヶ用	SBG	2	2	2	2	2	2	2	2	2	—	—	100	
2ヶ用	SBG-W	2	2	2	2	3	3	2	2	2	—	53M	100	10
2ヶ用	SBG-WM	2	2	2	2	3	3	2	2	2	—	53M付	100	10
3ヶ用	SBG-3W	2	2	2	2	4	4	2	2	2	—	53M付	20	1
4ヶ用	SBG-4W	2	2	2	2	5	5	2	2	2	—	53M付	20	1