

# 屋外用10/100Mbps EXPoEスイッチングハブ 5ポート(PoE+ 4ポート) IP67

H21-041-30-075



H21-041-30-075

本機は、防塵防水保護等級(IP67)および耐衝撃規格(IK10)に準拠し、動作温度は-40℃～65℃と広く屋外のIP監視アプリケーションに適しています。また、IEEE802.3at/afに対応したPoE給電機能をサポートしており、EXモードは長距離に設置しているPoE対応ネットワークカメラのデータと電力をEXポート経由で最大250m供給することができます。

本機は、入力電圧の許容範囲を20%拡大し、屋外での不安定なAC電力や雷サージ、電力スパイクによる被害をAC電源サージ保護とPoEサージ保護により防ぐ機能を搭載しています。これらの機能により故障したユニットの交換に伴うコストを削減することができます。

## 特徴

- ・オールインワンの簡単な屋外設置
- ・IEEE802.3af(最大15.4W)/IEEE802.3at(最大30W)準拠
- ・各ポート6kV PoEサージ保護機能搭載
- ・10kV AC電源サージ保護機能搭載
- ・入力電圧の許容範囲を20%拡大
- ・保護回路機能によりポート間の干渉電力を防止
- ・PoE受電機器(PD)の自動検出

【従来製品の屋外設置】

【オールインワンの簡単な屋外設置(本機)】



従来製品を屋外に設置する場合、様々な機器および工具が必要でしたが、本機はオールインワンで簡単に屋外に設置することができます。

# 使用例

EX モード

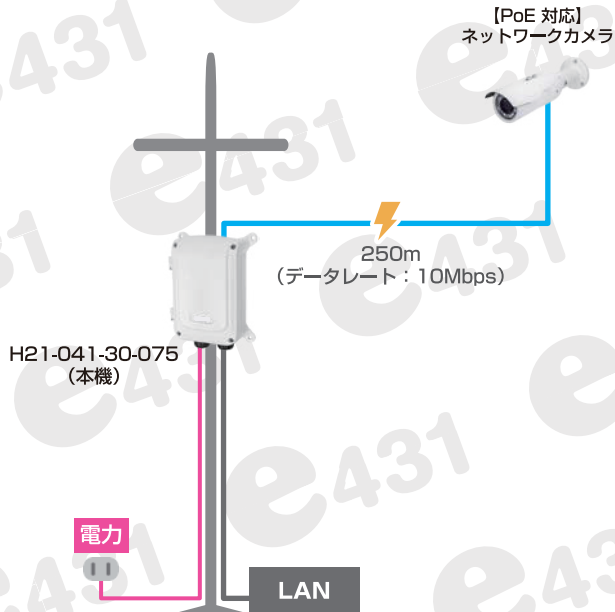

EX モード OFF

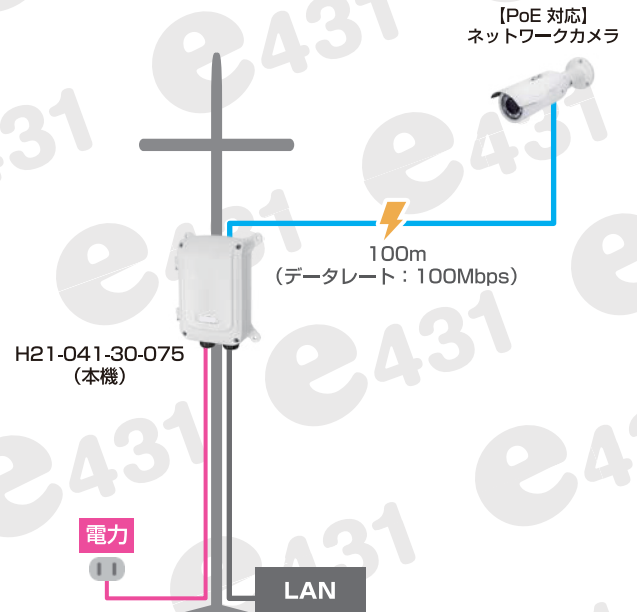

EX モード

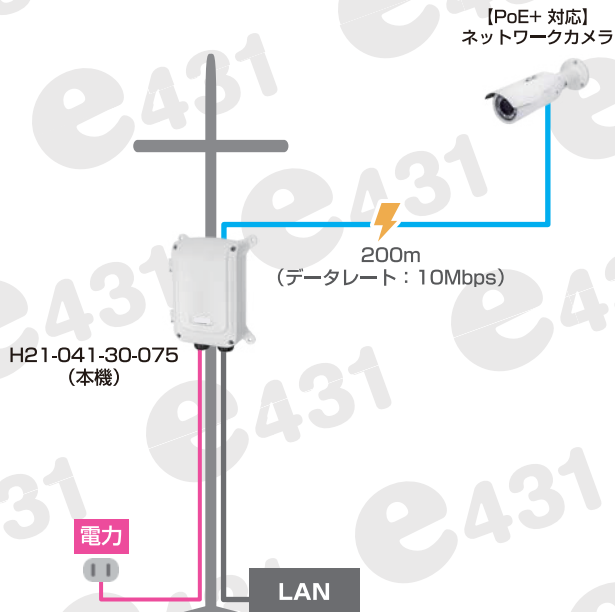

EX モード

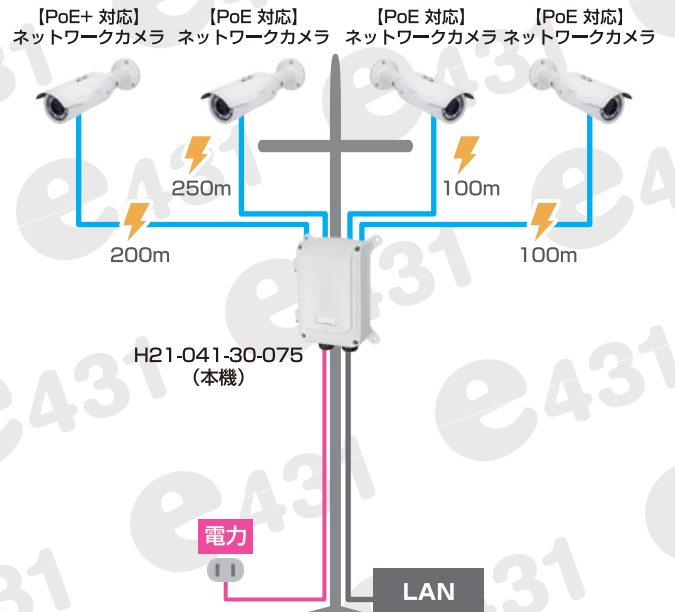

PoE(データ+電源)

電力

イーサネット(データ)

カメラ種類	伝送距離	
	EX モード ON (EX ポート経由)	EX モード OFF (全てのポート経由)
PoE(IEEE802.3af)対応ネットワークカメラ	最大250m(データレート: 10Mbps)	最大100m(データレート: 100Mbps)
PoE+(IEEE802.3at)対応ネットワークカメラ	最大200m(データレート: 10Mbps)	最大100m(データレート: 100Mbps)

# 仕様

H21-041-30-075	
ネットワーク仕様	屋外用 10/100Mbps EXPoE スイッチングハブ 5 ポート (PoE+ 4 ポート)
ポート数	5 (PoEポート×4, RJ45ポート×1)
PoEポート数	4 (EX PoEポート×2, PoEポート×2)
EXモードPoE給電電力	EXモードOFF: 最大30W (PoEポート×4) EXモードON: 最大30W (EX PoEポート×2), 最大30W (PoEポート×2)
PoE給電電力	最大15.4W (PoE IEEE 802.3af 準拠) 最大30W (PoE IEEE 802.3at 準拠)
RJ45ポート数	1
MACアドレステーブル	2Kエントリー/ユニット
ジャンボフレーム	最大サイズ1KB (1,536byte)
スイッチング容量	1Gbps
入力電圧	AC100V~240V DC48V~56V
電源	(AC入力)対応線径: AW26~10, ストリップ長: 6~7mm, 端子間距離: 9.52mm (DC入力)対応線径: AWG30~12, ストリップ長: 7~8mm, 端子間距離: 5.08mm
出力電圧	DC54V
給電ピンアサイン	ピン番号12: 信号(+) ピン番号36: 信号(-)
サージ保護	PoE: 6kV AC電源: 10kV
供給電力量	75W
全般	
寸法	L255.2×W199.9×H90mm (L241.9×W159.9×H90mm (取付部含まず))
重量	2.1kg
コネクタ	防水コネクタ (M25)×2
防塵防水保護等級	IP67
耐衝撃規格	IK10
動作環境	動作時: -40~65°C 湿度: 5~95% (結露なきこと) 保管時: -40~85°C 湿度: 5~95% (結露なきこと)
適合規格	CE/FCC/VCCI/C-Tick (クラスA) EN62368-1, EN61000-4-5

単位:mm

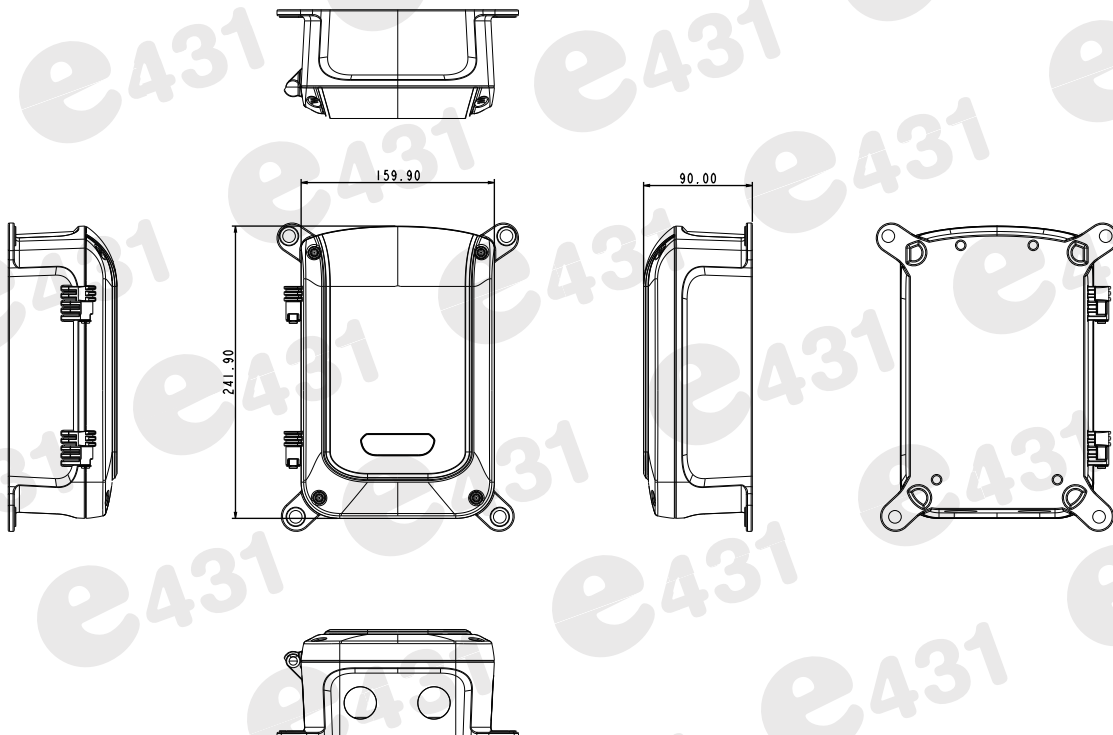

# オプション品

AT-100	AT-101	AT-200
バンド式ボールマウント金具	格納式ボールマウント金具	コーナーマウント金具
		

単位:mm

AT-100

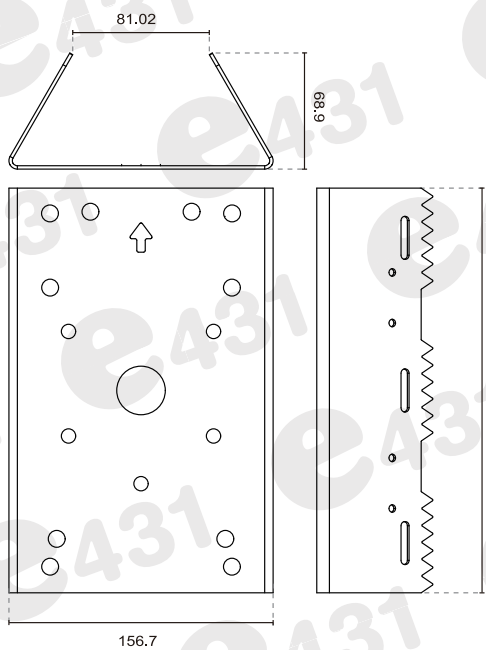

AT-101

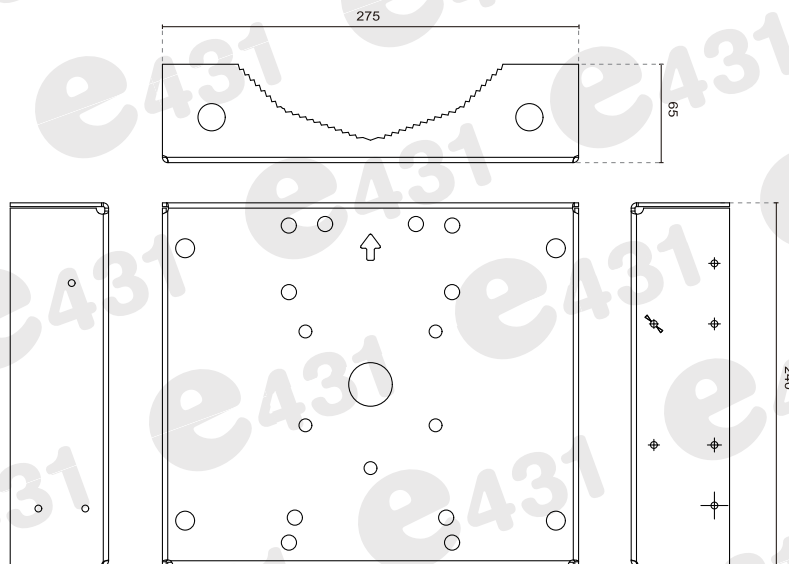

AT-200

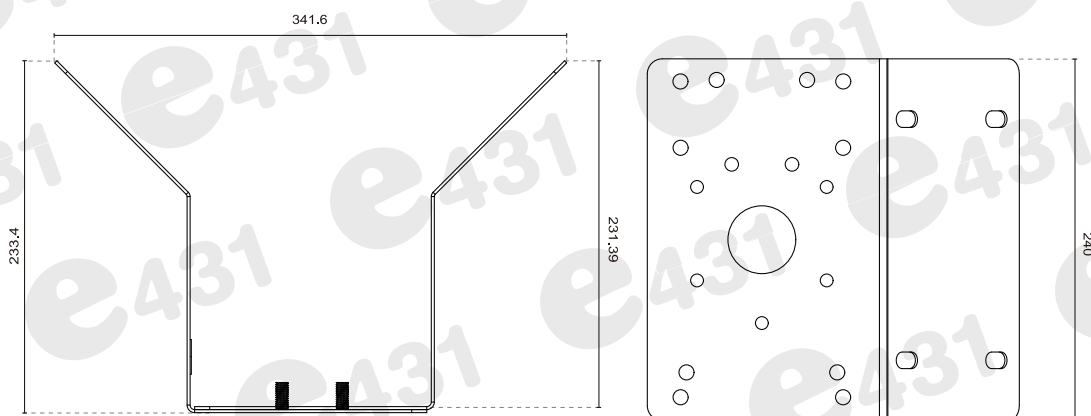

# バンド式ポールマウント金具

AT-100

本製品は、H21-041-30-075 のオプション品です。  
ポールへの取り付けの際にご利用ください。



AT-100

## 仕様

AT-100	
全般	バンド式ポールマウント金具
素材	SPCC
寸法	L156.7×W68.9×H240mm
適合ポール径	φ100～152.4mm
カラー	ホワイト
耐荷重	最大25kg
重量	1.26kg
対応製品	H21-041-30-075
付属品	六角穴付きネジ(M8×16mm)×4、ステンレスストラップ(長94cm)×3、平ワッシャ(M8)×4、スプリングワッシャ(M8)×4

単位:mm

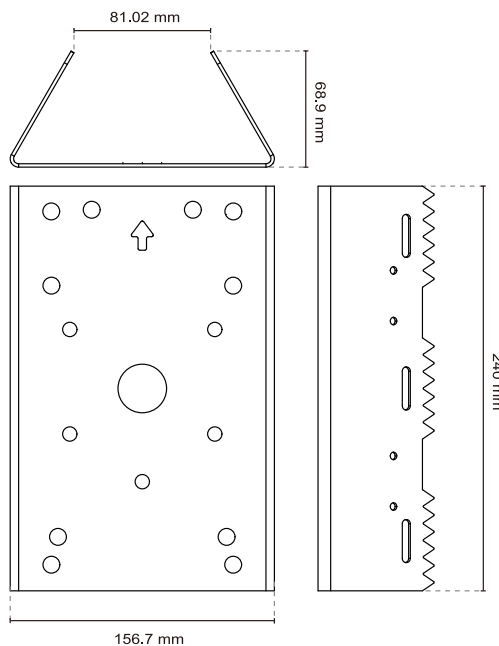

# 格納式ポールマウント金具

AT-101

本製品は、H21-041-30-075 のオプション品です。  
ポールへの取り付けの際にご利用ください。



AT-101

## 仕様

	AT-101
全般	格納式ポールマウント金具
素材	SPCC
寸法	L136 ~ 280.7×W275×H240mm
適合ポール径	φ100 ~ 230mm
カラー	ホワイト
耐荷重	最大25kg
重量	4.85kg
対応製品	H21-041-30-075
付属品	ステンレスストラップ(長94cm)×3、ステンレスネジ棒(M8×300mm(平ワッシャ×2、ナット×1付))×4 平ワッシャ(M8)×4、スプリングワッシャ(M8)×4

単位:mm

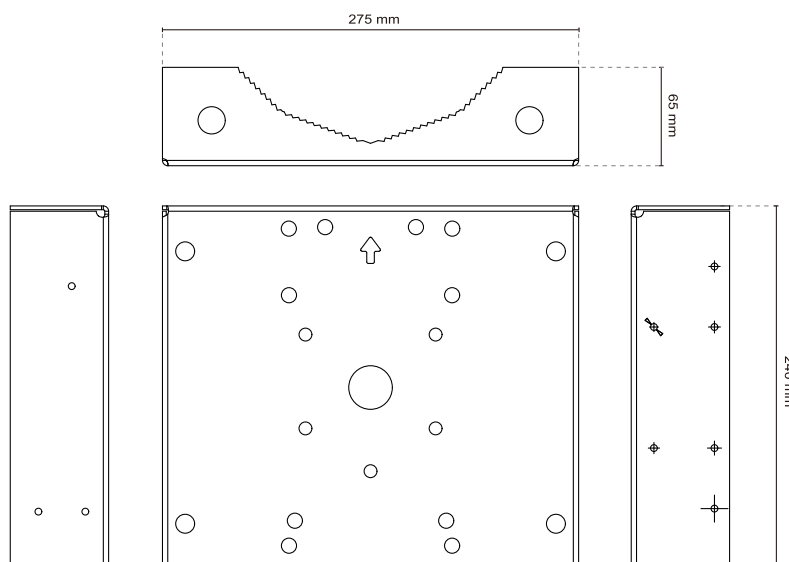

# コーナーマウント金具

AT-200

本製品は、H21-041-30-075 のオプション品です。  
コーナーへの取り付けの際にご利用ください。

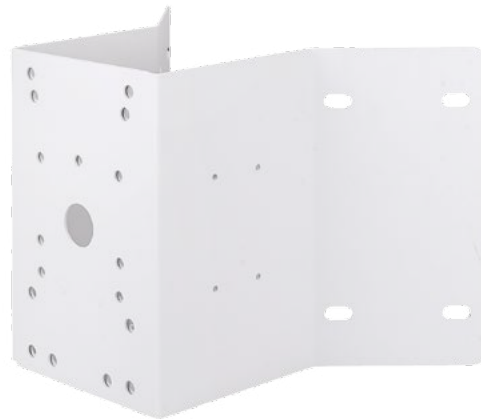

AT-200

## 仕様

	AT-200
全般	コーナーマウント金具
素材	SPCC
寸法	L240×W341.6×H233.4mm
カラー	ホワイト
耐荷重	最大25kg
重量	3.13kg
対応製品	H21-041-30-075
付属品	ステンレスネジ棒(M8×300mm(平ワッシャ×2、ナット×1付))×4 平ワッシャ(M8)×4、スプリングワッシャ(M8)×4

単位:mm

